



BOSCH

Разработано для жизни

Air Flux VRF

Каталог

Системы кондиционирования Bosch





Bosch – надежный партнер на рынке кондиционирования

Bosch Thermotechnology, часть компании Bosch, основанной в 1886 году, – ведущий европейский производитель энергоэффективных отопительных продуктов и решений для горячей воды. Компания разрабатывает, производит и реализует системы отопления, горячего водоснабжения, кондиционирования воздуха, а также системы, работающие на солнечной энергии, неизменно следуя высоким стандартам в области инноваций, технологий, обеспечения надежности и экономичности. Опираясь на свой более чем 130-летний опыт, Bosch предлагает высококачественную, энергоэффективную и экологически чистую продукцию.

Оптимальное кондиционирование одним нажатием кнопки

Системы кондиционирования воздуха Bosch практичны, универсальны и экономичны. Их характеристики соответствуют современным требованиям в EU, что обеспечивает непревзойденную эффективность даже при частичной нагрузке.

Наши системы состоят из внешних блоков и нескольких внутренних блоков и могут использоваться для нагрева и охлаждения. Такие решения Bosch играют решающую роль в обеспечении комфорта во всех зонах зданий, независимо от времени года.

Эффективные решения от одного поставщика

Если вам необходима высокоэффективная система кондиционирования воздуха, Bosch предлагает множество решений в соответствии с вашими требованиями. И это еще не всё: мы также предлагаем индивидуальные пакетные решения со всеми необходимыми компонентами. Широкий ассортимент нашей продукции позволит вам оптимизировать ваши решения для повышения эффективности, что приведет к снижению энергозатрат на постоянной основе и обеспечит долгосрочный вклад в защиту окружающей среды.

Взгляд в будущее с Bosch

Компания Bosch пользуется мировой репутацией производителя высококачественных продуктов и услуг. Глобальная структура и единые производственные стандарты гарантируют высокий уровень одобрения со стороны покупателей и непревзойденную надежность широкомасштабных систем.

Уникальный новаторский дух Bosch в области техники и технологий, а также давние традиции инноваций, которыми компания дорожит, позволяют создавать передовые технологии, обеспечивая высокое качество наших систем кондиционирования, и гарантировать, что пользователи будут довольны нашими продуктами на многие годы.



Содержание

4	Серия VRF
8	Наружные блоки
32	Внутренние блоки
57	Контроллеры
61	Разветвители
64	Программное обеспечение Air Select



BOSCH

Максимум пользы и эффективности от продукта последнего поколения и новейших технологий

Bosch VRF

Три типа наружных блоков VRF мощностью от 7,2 кВт до 90 кВт

Bosch предлагает различные варианты наружных блоков VRF в рамках одной системы охлаждения с целью удовлетворения конкретных потребностей клиентов для каждого проекта. Серия Air Flux 5300 C позволяет устанавливать каскадные системы мощностью до 270 кВт.



Серия MDCI

Серия MDCI включает большое количество разнообразного оборудования и может рассматриваться как решение для установок, где расстояние между блоками является критичным фактором, в том числе в условиях крайне ограниченного пространства для внешних блоков.

Благодаря наличию одно- и трехфазного режима питания и совместимости всех внутренних блоков серии VRF, серия MDCI становится идеальным выбором для широкого спектра жилых и коммерческих проектов.

Тепловой насос MDCI – Mini VRF

Система All DC Inverter Mini VRF с инверторным компрессором постоянного тока и двигателем вентилятора постоянного тока является высокоэффективным решением как для небольших коммерческих зданий, так и для отдельных жилых помещений. Требуется всего один внешний блок, при этом в каждом помещении возможно индивидуальное управление.



Серии Air Flux

Две серии, которые позволяют выбрать и оптимизировать наилучшее решение для каждого проекта. Серия Air Flux C включает все преимущества серии Air Flux с еще большей энергоэффективностью и возможностью комбинирования до трех внешних блоков для создания систем мощностью до 270 кВт.

VRF – технология кондиционирования воздуха (с изменяющимся расходом хладагента) для гостиниц, коммерческих и промышленных зданий.

Серия Air Flux 5300 требует намного меньше места, чем другие аналогичные системы. Один внешний блок может использоваться для большого количества помещений.

Выбор серии с такой высокой производительностью позволяет уменьшить площадь, необходимую для размещения системы кондиционирования воздуха, что приводит к лучшему использованию пространства используемого под размещение технологического оборудования.

Новейшие компрессоры с впрыском пара, двумя ступенями доохлаждения и автоматической регулировкой температуры хладагента, в зависимости от условий эксплуатации, представляют одно из самых передовых технологических достижений, позволяющее повысить эффективность, расширить диапазон эксплуатации, а также повысить уровень комфорта. Такие функции, как ограничение производительности и 11 особых режимов, помогают более точно сконфигурировать систему для каждой конкретной установки.



Внутренние блоки Air Flux 5300

Простой монтаж в любом помещении

С Air Flux 5300 Bosch предлагает новую модульную систему для построения систем кондиционирования. Такая чрезвычайно гибкая система может удовлетворить любые требования. Данное решение может использоваться в качестве простого и практичного решения от одного поставщика – компании Bosch, учитывающего все потребности ваших клиентов в области кондиционирования.

Линейка внутренних блоков включает 12 типов и более 85 моделей.



Универсальное решение:

Новая серия Air Flux включает в себя высокоэффективные внешние блоки мощностью до 90 кВт. При необходимости можно комбинировать до трех внешних блоков для обеспечения мощности до 270 кВт в рамках одной системы. Внешние блоки можно гибко комбинировать с 12 различными типами внутренних блоков, обеспечивая широкий диапазон мощности.

Специально разработанные и простые в использовании системы управления, а также широкий ассортимент аксессуаров дополняют линейку продукции.

Инновационное решение: дизайн Air Flux

Все блоки модульной системы Air Flux 5300 согласованы друг с другом на этапе проектирования. Благодаря своему привлекательному и современному внешнему виду данные блоки производят хорошее впечатление везде, где бы они ни были установлены.

Системы управления

Широкий ассортимент контроллеров, разделен на три группы: индивидуальные, централизованные, BMS – автоматизированная система управления в здании.

Простое управление:

Преимущества централизованной системы управления

Централизованная система управления позволяет легко и эффективно контролировать поток воздуха в каждом помещении. Централизованные контроллеры, удобные в использовании и обладающие многочисленными интеллектуальными функциями, помогают экономить

время каждый день.

Bosch использует весь свой опыт в области управления системами кондиционирования воздуха, чтобы гарантировать, что функции и режимы работы новых контроллеров идеально подходят как для обычных пользователей, так и для профессионалов. Разработка концепции UX (User Experience), используемой в таких контроллерах последнего поколения, обеспечивает предоставление полностью клиентоориентированного продукта, предусматривающего эксклюзивный подход к эксплуатации и взаимодействию с продуктами.

Централизованное управление



Индивидуальные пульты управления



Программное обеспечение Air Select для подбора VRF системы

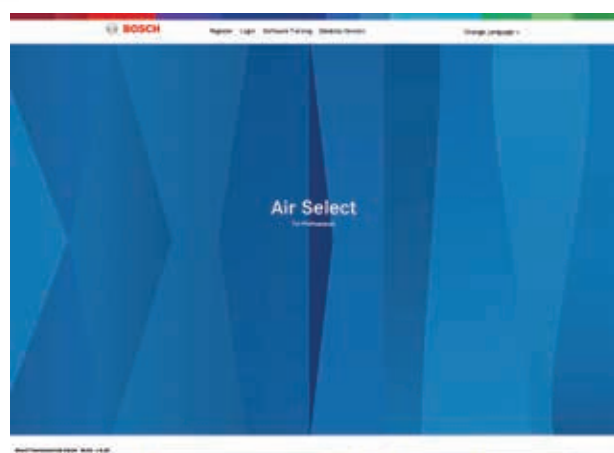

- ▶ Программное обеспечение, разработанное Bosch, для подбора типовых и индивидуальных конфигураций
- ▶ Эффективный инструмент для подбора внутренних и внешних блоков, а также системы управления.
- ▶ Удобный пользовательский интерфейс.
- ▶ www.bosch-airselect.com

Просто с самого начала:

Air Select – инструмент Air Flux для конфигураций системы

Благодаря Air Select компания Bosch намного облегчает задачу подбора компонентов. Программное обеспечение помогает быстро, надежно и без лишних затрат сконфигурировать любую систему Air Flux. Работа системы отличается простотой, оперативностью и интуитивно понятна, что позволяет добиться максимальных преимуществ. Инструмент размещен на сайте www.bosch-airselect.com, где вы можете зарегистрироваться для получения полного доступа. Desktopную версию программы также можно скачать с этого же сайта.



Наружные блоки

10 Серии Air Flux

22 Серии MDCI

Тип			7.2 кВт	9.0 кВт	12.5 кВт	14.0 кВт	16.0 кВт	17.5 кВт	20.0 кВт	22.4 кВт	25.2 кВт	26.0 кВт	28.0 кВт	33.5 кВт	40.0 кВт	45.0 кВт	50.0 кВт	56.0 кВт	61.5 кВт	67.0 кВт	73.0 кВт	78.5 кВт	85.0 кВт	90.0 кВт
Air Flux	AF5300A										●		●	●	●	●	●	●	●	●	●	●	●	●
	AF5300A C											●		●	●	●	●	●	●	●	●	●	●	●
MDCI	Mini VRF Тепловой насос		●	●																				
	Mini VRF Тепловой насос				●	●	●	●																
	Mini VRF Тепловой насос								●	●		●			●	●								

В наличии представлено более 30 моделей для удовлетворения самых различных потребностей клиентов.

В случае если необходима высокая мощность, система серии AF5300A C может быть сконфигурирована по каскадному принципу.

Air Flux - AF5300 A C

25-90 кВт



95-180 кВт



185-270 кВт



Наружные блоки Air Flux 5300 A

Идеальное высокоэффективное решение для кондиционирования воздуха

Эффективные VRF системы с контроллерами нового поколения значительно упрощают задачу кондиционирования воздуха.



Надежно

Увеличение количества автоматических проверок обеспечивает надежную работу оборудования в соответствии с требованиями к охлаждению здания. Различные профили приоритетов облегчают настройку в соответствии с различными потребностями в рамках периметра здания.

Эффективно

В основе функционирования Air Flux 5300 от Bosch, спиральный компрессор с системой впрыска пара. Интеллектуальная система управления энергопотреблением автоматически регулирует температуру хладагента в контуре для максимального комфорта и повышения энергоэффективности.

Гибкое решение

Благодаря использованию трассы из медных труб длиной до 1000 м и возможному перепаду уровня между внутренним и внешним блоками до 110 м, обеспечивается простота и гибкость установки и всей системы в целом. Процесс установки облегчен за счет автоматической заправки хладагента и простому монтажу.

Бесшумное решение

Режим регулирования уровня шума с 11 различными опциями для «ночного бесшумного режима», «бесшумного режима» и «максимально бесшумного режима» позволяет снизить уровень шума, когда это необходимо. Сочетание новой антивибрационной технологии и системы гибких металлических труб (на входе и выходе компрессора), а также асимметричных вентиляторов обеспечивает низкий уровень шума. Серия Bosch Air Flux – непревзойденная система кондиционирования с низким уровнем шума.

Простая конструкция

За счет использования медных труб различной длины упрощается процесс планирования системы. Помимо этого Bosch использует интеллектуальный инструмент планирования Air Select: он чрезвычайно прост в использовании, поскольку идеальную конфигурацию системы можно подобрать практически мгновенно.

Основные характеристики:

- ▶ Новые функции с низкими инвестиционными затратами, минимальными требованиями к пространству и гибким дизайном
- ▶ 13 моделей с производительностью до 90 кВт для единичного применения
- ▶ Высокая эффективность. Холодильный коэффициент до 5.20* и тепловой до 4,55
- ▶ Привлекательный и современный дизайн

* Данные значения применяются к AF5300A 25-3

Air Flux - AF5300A наружные блоки

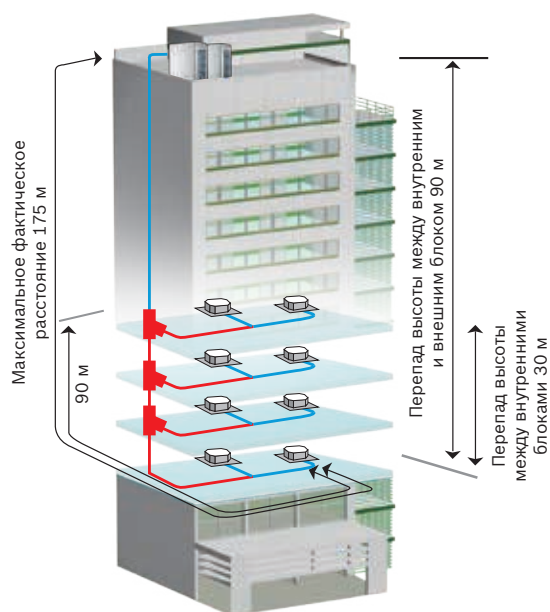

- ▶ Автоматически настраиваемые температуры испарения и конденсации
- ▶ 11 бесшумных режимов
- ▶ Диапазон рабочих частот от 15 до 140 Гц
- ▶ Две ступени переохлаждения
- ▶ Режим защиты от замерзания, предотвращает обледенение оборудования
- ▶ Резервный режим
- ▶ Ограничение производительности (от 100% до 40%)
- ▶ Опция автоматической заправки хладагента
- ▶ Режим вакуума
- ▶ Автоматический контроль за заправкой хладагента (недостаточный или избыточный)
- ▶ Самоочищающийся конденсатор
- ▶ Оптимизированные функции для пуско-наладки
- ▶ Панель управления для удобства доступа к информации

Параметры трубопровода		Допустимое значение (м)	
Длина трубопровода	Фактическая суммарная длина труб	1000	
	Максимальное расстояние для труб между внешним и внутренним блоком (Д)	Фактическое расстояние	175
		Эквивалентное расстояние	200
	Максимальное расстояние между первым ответвлением и самым дальним внутренним блоком	40/90*	
Перепад высот	Перепад уровня между внутренним и внешним блоком	Внешний блок сверху	90
		Внешний блок снизу	110
	Перепад уровня между внутренними блоками	30	

*Если длина трубопровода внутреннего блока, находящегося на максимальном расстоянии от первого внутреннего ответвления, превышает 40 м, для обеспечения установленного значения 90 м должны соблюдаться специальные условия в соответствии с техническим руководством.

AF5300A Наружные блоки

Спецификации

Air Flux - AF5300A

Модель			AF5300A 25-3	AF5300A 28-3	AF5300A 33-3	AF5300A 40-3	AF5300A 45-3
Электропитание		В/Ф/Гц	380-415/3/50	380-415/3/50	380-415/3/50	380-415/3/50	380-415/3/50
Производительность по холоду	Выход	кВт	25.2	28	33.5	40	45
	Входная мощность	кВт	5.5	6.7	8.9	11	12.9
	EER		4.55	4.2	3.75	3.65	3.5
Производительность по теплу	Выход	кВт	25.2	28	33.5	40	45
	Входная мощность	кВт	4.8	5.5	7.6	9.3	10.7
	COP		5.2	5.1	4.4	4.3	4.2
Установленные внутренние блоки	Общая производительность	%	50-130	50-130	50-130	50-130	50-130
	Максимальное количество		13	16	20	23	26
Звуковое давление		дБ(А)*	58	58	60	62	65
Соединения труб	Трубопровод подачи	мм-дюймы	ø12.7 / ½"			ø15.9 / ½"	
	Газовая труба	мм-дюймы	ø25.4 / 1"			ø28.6 / 1 ¼"	ø31.8 / 1 ¼"
Двигатель вентилятора	Тип:		DC	DC	DC	DC	DC
	Кол-во		1	1	1	1	1
	Расход воздуха	м³/ч	11,000	11,000	11,000	13,000	13,000
	Мощность двигателя	Вт	0.56	0.56	0.56	0.92	0.92
	ESP	Па	0 – 20 – 40				
Инновационный спиральный компрессор с инвертором постоянного тока	Максимальное количество		1	1	1	1	1
	Тип масла		FV68H	FV68H	FV68H	FV68H	FV68H
Габаритные размеры (ДхВхГ)		мм	1090x1805x860			1405x1805x910	
Вес нетто		кг	227	227	227	277	277
Вес брутто		кг	242	242	242	304	304
Диапазон рабочих температур	Охлаждение	°C	-5/48	-5/48	-5/48	-5/48	-5/48
	Нагрев	°C	-23/24	-23/24	-23/24	-23/24	-23/24
Данные, относящиеся к Постановлению ЕС 517/2014 о фторированных парниковых газах							
Информация о защите окружающей среды			Содержит фторированные парниковые газы				
Тип хладагента			R410A				
Индекс GWP	Глобальное потепление	кг/CO ₂ -экв.	2088				
Заправка на заводе-изготовителе		кг	11			13	
Объем хладагента		т/CO ₂ -экв.	22,968			27,144	
Конструкция контура хладагента			Не герметично закрытый				

Вся информация о классах энергоэффективности в настоящей таблице является предварительной.

Спецификации

Air Flux - AF5300A

AF5300A 50-3	AF5300A 56-3	AF5300A 62-3	AF5300A 67-3	AF5300A 73-3	AF5300A 79-3	AF5300A 85-3	AF5300A 90-3
380-415/3/50	380-415/3/50	380-415/3/50	380-415/3/50	380-415/3/50	380-415/3/50	380-415/3/50	380-415/3/50
50	56	61.5	67	73	78.5	85	90
14.7	16	20.2	21.6	21.6	24.9	28.3	32.1
3.4	3.5	3.05	3.1	3.4	3.15	3	2.8
50	56	61.5	67	73	78.5	85	90
12.2	13.8	17.6	16.8	18.1	21.8	24.3	26.5
4.1	4.05	3.5	4	4.05	3.6	3.5	3.4
50-130	50-130	50-130	50-130	50-130	50-130	50-130	50-130
29	33	36	39	43	46	50	53
65	66	66	67	68	68	68	68
ø19.1 / ¾"				ø22.2 / ⅞"			
ø31.8 / 1 ¼"						ø38.1 / 1 ½"	
DC	DC	DC	DC	DC	DC	DC	DC
1	2	2	2	2	2	2	2
13,000	17,000	17,000	25,000	25,000	25,000	24,000	24,000
0.92	0.56x2	0.56x2	0.92x2	0.92x2	0.92x2	0.92x2	0.92x2
0 – 20 – 40							
2	2	2	2	2	2	2	2
FV68H	FV68H	FV68H	FV68H	FV68H	FV68H	FV68H	FV68H
1405x1805x910			1800x2000x910				
295	344	344	407	429	429	475	475
322	364	364	430	452	452	507	507
-5/48	-5/48	-5/48	-5/48	-5/48	-5/48	-5/48	-5/48
-23/24	-23/24	-23/24	-23/24	-23/24	-23/24	-23/24	-23/24
Содержит фторированные парниковые газы							
R410A							
2088							
13	17	17	22	22	22	25	25
35,496			45,936			52,200	
Не герметично закрытый							

Габариты

Air Flux - AF5300A - 8/10/12 HP

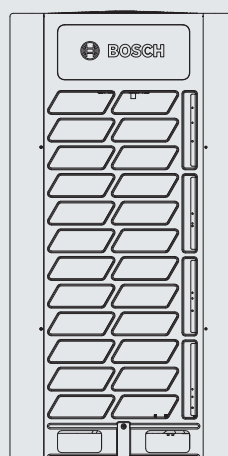
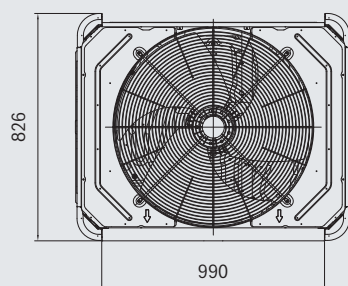
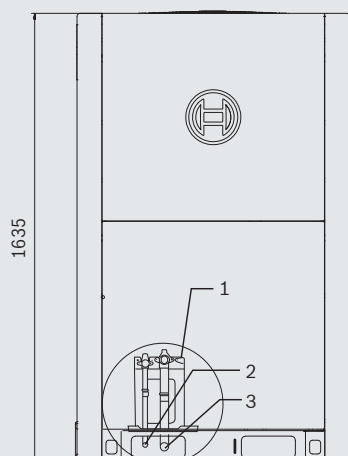

Размер: мм

1. Запорный клапан (используется для измерения давления в системе, заправки хладагента и создания вакуума)
2. Точка подключения трубы для подачи жидкости
3. Точка подключения трубы для газа

Air Flux - AF5300A - 14/16/18 HP

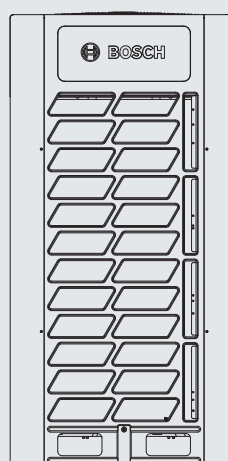
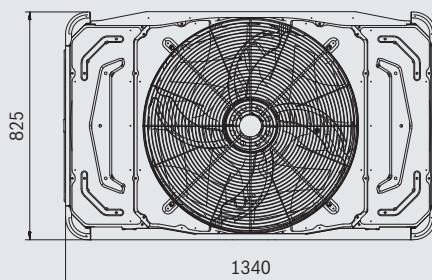
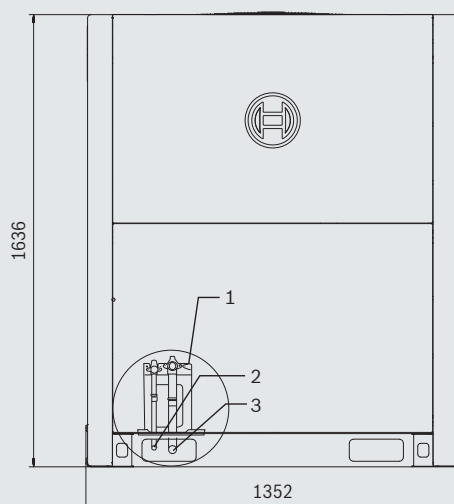

Размер: мм

1. Запорный клапан (используется для измерения давления в системе, заправки хладагента и создания вакуума)
2. Точка подключения трубы для подачи жидкости
3. Точка подключения трубы для газа

Габариты

Air Flux - AF5300A - 20/22 HP

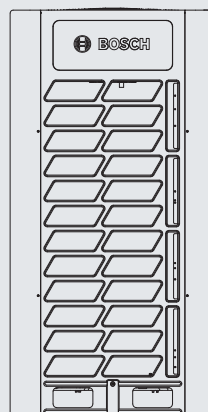
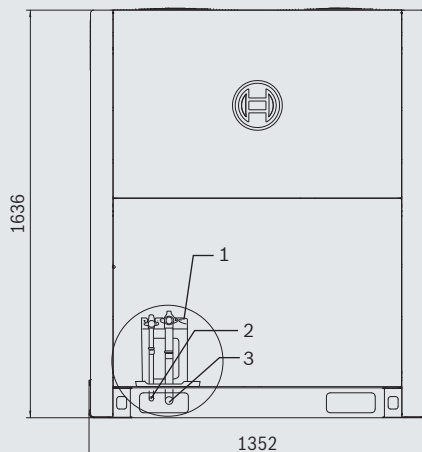

Размер: мм

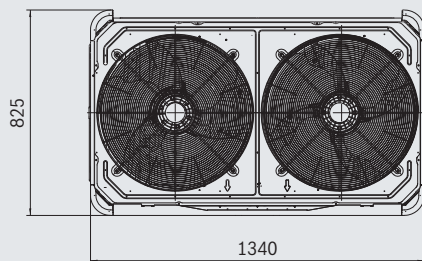

1. Запорный клапан (используется для измерения давления в системе, заправки хладагента и создания вакуума)
2. Точка подключения трубы для подачи жидкости
3. Точка подключения трубы для газа

Air Flux - AF5300A - 24/26/28/30/32 HP

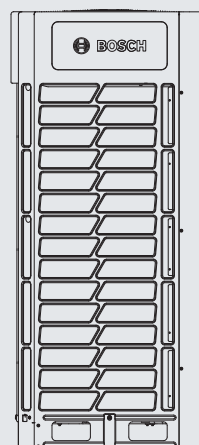
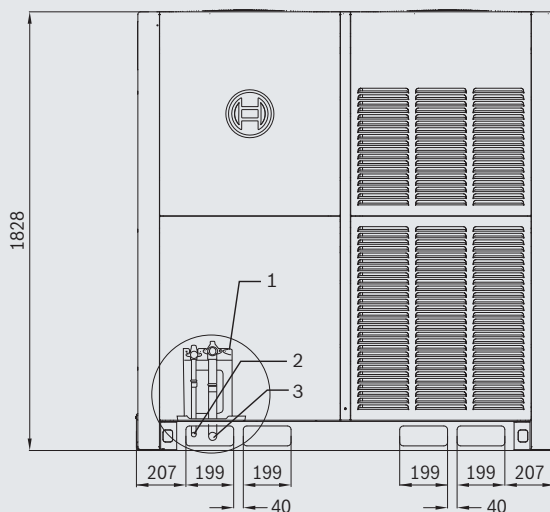

Размер: мм

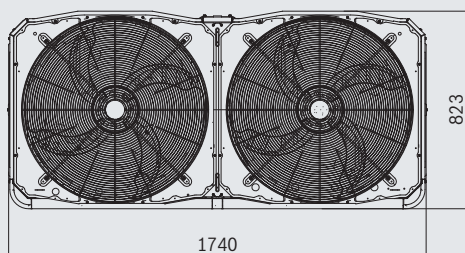

1. Запорный клапан (используется для измерения давления в системе, заправки хладагента и создания вакуума).
2. Точка подключения трубы для подачи жидкости
3. Точка подключения трубы для газа

Air Flux - AF5300A C Наружные блоки

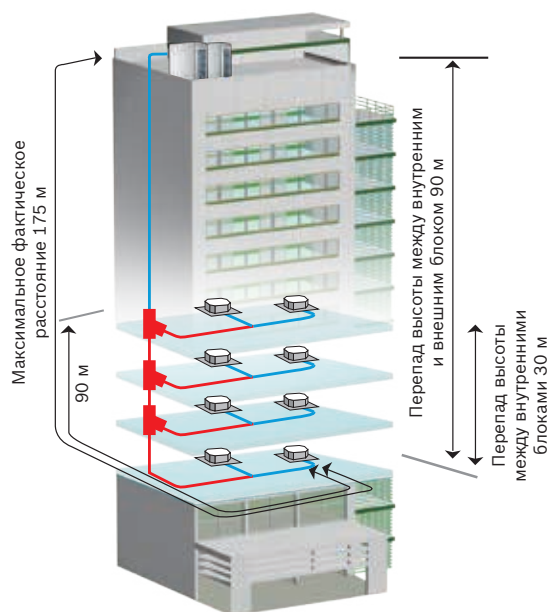

- ▶ Автоматически настраиваемые температуры испарения и конденсации
- ▶ 11 бесшумных режимов
- ▶ Диапазон рабочих частот от 15 до 140 Гц
- ▶ Две ступени переохлаждения
- ▶ Режим защиты от замерзания, предотвращает обледенение оборудования

- ▶ Резервный режим
- ▶ Ограничение производительности (от 100% до 40%)
- ▶ Опция автоматической заправки хладагента
- ▶ Режим вакуума

- ▶ Автоматический контроль за заправкой хладагента (недостаточный или избыточный)
- ▶ Самоочищающийся конденсатор
- ▶ Оптимизированные функции для пуско-наладки
- ▶ Панель управления для удобства доступа к информации

Параметры трубопровода		Допустимое значение (м)	
Длина трубопровода	Фактическая суммарная длина труб	1000	
	Максимальное расстояние для труб между внешним и внутренним блоком (Д)	Фактическое расстояние между трубами	175
		Эквивалентное расстояние для труб	200
	Максимальное расстояние между первым ответвлением и самым дальним внутренним блоком	40/90*	
Перепад уровней	Перепад уровня между внутренним и внешним блоком	Внешний блок сверху	90
		Внешний блок снизу	110
	Перепад уровня между внутренними блоками	30	

*Если длина трубопровода внутреннего блока, находящегося на максимальном расстоянии от первого внутреннего ответвления, превышает 40 м, для обеспечения установленного значения 90 м должны соблюдаться специальные условия в соответствии с техническим руководством.

AF5300A C Наружные блоки

Спецификации

Air Flux - AF5300A C

Модель			AF5300A 25 C-3	AF5300A 28 C-3	AF5300A 33 C-3	AF5300A 40 C-3	AF5300A 45 C-3
Электропитание		В/Ф/Гц	380-415/3/50	380-415/3/50	380-415/3/50	380-415/3/50	380-415/3/50
Производительность по холоду	Выход	кВт	25.2	28	33.5	40	45
	Входная мощность	кВт	5.3	6.3	8.7	9.9	12
	EER		4.75	4.45	3.85	4.05	3.75
Производительность по теплу	Выход	кВт	25.2	28	33.5	40	45
	Входная мощность	кВт	4.6	5.2	6.6	8.5	9.8
	COP		5.5	5.4	5.1	4.7	4.6
Установленные внутренние блоки	Общая производительность	%	50-130	50-130	50-130	50-130	50-130
	Максимальное количество		13	16	20	23	26
Звуковое давление		дБ(А)*	58	58	60	62	65
Соединения труб	Трубопровод подачи	мм-дюймы	ø12.7 / ½"			ø15.9 / ½"	
	Газовая труба	мм-дюймы	ø25.4 / 1"			ø28.6 / 1 ¼"	ø31.8 / 1 ¼"
Двигатель вентилятора	Тип:		DC	DC	DC	DC	DC
	Кол-во		1	1	1	1	1
	Расход воздуха	м³/ч	11,000			13,000	
	Мощность двигателя	Вт	0.56			0.92	
	ESP	Па	0 – 20 – 40				
Инновационный спиральный компрессор с инвертором постоянного тока	Максимальное количество		1	1	1	1	1
	Тип масла		FV68H	FV68H	FV68H	FV68H	FV68H
Габаритные размеры (ДхВхГ)		мм	1090x1805x860			1405x1805x910	
Вес нетто		кг	227	227	227	277	277
Вес брутто		кг	242	242	242	304	304
Диапазон рабочих температур	Охлаждение	°C	-5/48	-5/48	-5/48	-5/48	-5/48
	Нагрев	°C	-23/24	-23/24	-23/24	-23/24	-23/24
Данные, относящиеся к Постановлению ЕС 517/2014 о фторированных парниковых газах							
Информация о защите окружающей среды			Содержит фторированные парниковые газы				
Тип хладагента			R410A				
Индекс GWP	Глобальное потепление	кг/CO ₂ -экв.	2088				
Заправка на заводе-изготовителе		кг	11			13	
Объем хладагента		т/CO ₂ -экв.	22,968			27,144	
Конструкция контура хладагента			Не герметично закрытый				

Спецификации

Air Flux - AF5300A C

AF5300A 50 C-3	AF5300A 56 C-3	AF5300A 62 C-3	AF5300A 67 C-3	AF5300A 73 C-3	AF5300A 79 C-3	AF5300A 85 C-3	AF5300A 90 C-3
380-415/3/50	380-415/3/50	380-415/3/50	380-415/3/50	380-415/3/50	380-415/3/50	380-415/3/50	380-415/3/50
50	56	61.5	67	73	78.5	85	90
12.5	15.1	18.4	18.1	20.9	24.2	27.4	31
4	3.7	3.35	3.7	3.49	3.25	3.1	2.9
50	56	61.5	67	73	78.5	85	90
10.6	12.7	15	14.9	17.6	20.7	23	25.7
4.7	4.4	4.1	4.5	4.15	3.8	3.7	3.5
50-130	50-130	50-130	50-130	50-130	50-130	50-130	50-130
29	33	36	39	43	46	50	53
65	66	66	67	68	68	68	68
ø19.1	ø19.1	ø19.1	ø19.1	ø22.2	ø22.2	ø22.2	ø22.2
ø31.8	ø31.8	ø31.8	ø31.8	ø31.8	ø31.8	ø38.1	ø38.1
DC	DC	DC	DC	DC	DC	DC	DC
2	2	2	2	2	2	2	2
17,000			25,000			24,000	
0.56x2			0.92x2				
0 - 20 - 40							
2	2	2	2	2	2	2	2
FV68H	FV68H	FV68H	FV68H	FV68H	FV68H	FV68H	FV68H
1405x1805x910			1800x2000x910				
348	348	348	430	430	430	475	475
368	368	368	453	453	453	507	507
-5/48	-5/48	-5/48	-5/48	-5/48	-5/48	-5/48	-5/48
-23/24	-23/24	-23/24	-23/24	-23/24	-23/24	-23/24	-23/24
Содержит фторированные парниковые газы							
R410A							
2088							
17			22			25	
35,496			45,936			52,200	
Не герметично закрытый							

Габариты

Air Flux - AF5300A C - 8/10/12 HP

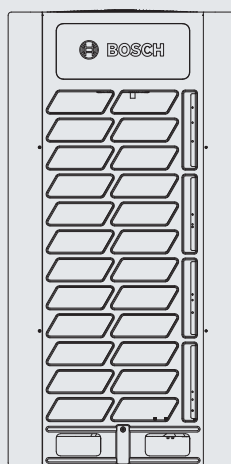
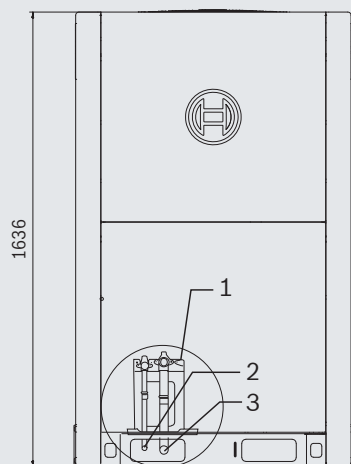

Размер: мм

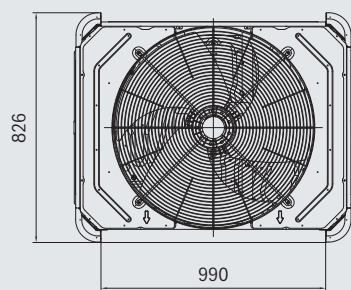

1. Запорный клапан (используется для измерения давления в системе, заправки хладагента и создания вакуума)
2. Точка подключения трубы для подачи жидкости
3. Точка подключения трубы для газа

Air Flux - AF5300A C - 14/16 HP

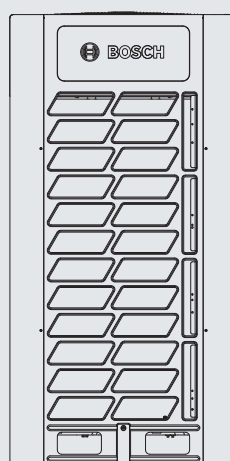
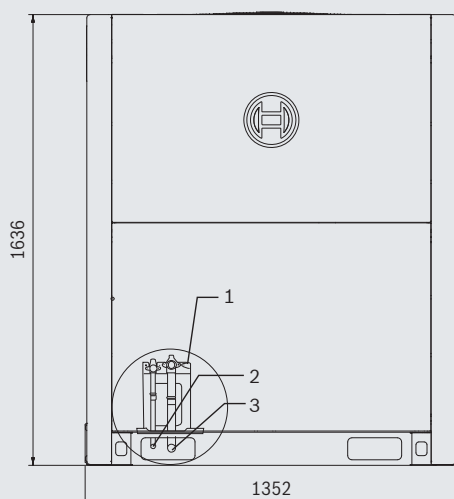

Размер: мм

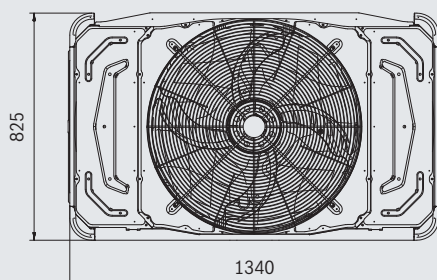

1. Запорный клапан (используется для измерения давления в системе, заправки хладагента и создания вакуума)
2. Точка подключения трубы для подачи жидкости
3. Точка подключения трубы для газа

Габариты

Air Flux - AF5300A C - 18/20/22 HP

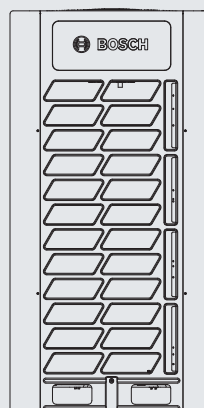
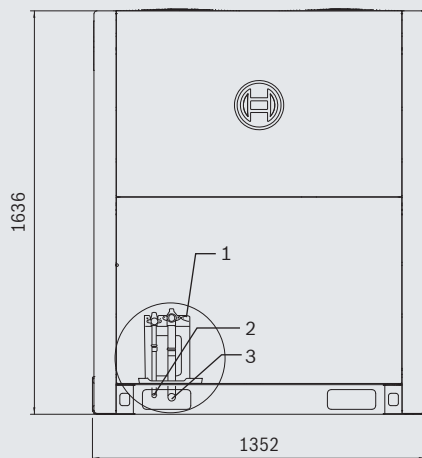

Размер: мм

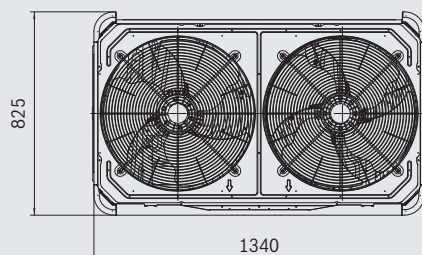

1. Запорный клапан (используется для измерения давления в системе, заправки хладагента и создания вакуума)
2. Точка подключения трубы для подачи жидкости
3. Точка подключения трубы для газа

Air Flux - AF5300A C - 24/26/28/30/32 HP

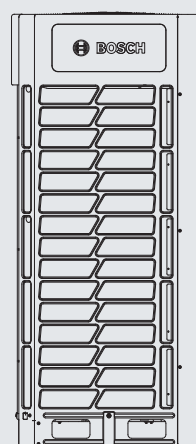
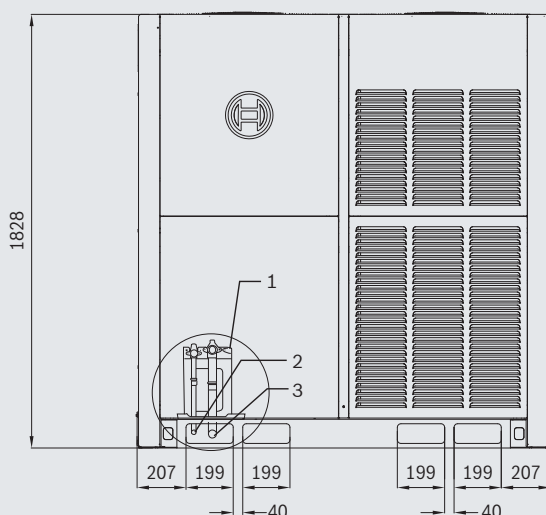

Размер: мм

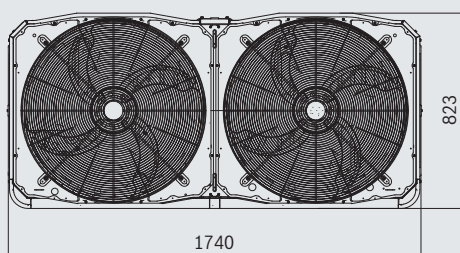

1. Запорный клапан (используется для измерения давления в системе, заправки хладагента и создания вакуума).
2. Точка подключения трубы для подачи жидкости
3. Точка подключения трубы для газа

MDCI – Наружные блоки

Высокоэффективное решение для частных домов и небольших коммерческих зданий.

Система DC Inverter Mini VRF с инверторными компрессорами постоянного тока и двигателем (двигателями) вентилятора постоянного тока является высокоэффективным решением для небольших зданий.

Всего один наружный блок может обеспечить охлаждение или нагрев от четырех до пятнадцати помещений, при этом в каждом помещении возможно индивидуальное управление.

Широкий диапазон областей применения

Ассортимент наружных блоков варьируется по мощности от 7.2 кВт до 45 кВт, что делает их идеальным решением для применения в коммерческих и жилых помещениях, в небольших офисных зданиях, домах, апартаментах и магазинах.

Широкий диапазон внешних блоков

MDCI			
7/9 кВт	12/14/16/18 кВт	20/22/26 кВт	40/45 кВт
			

Высокоэффективный теплообменник конденсатора

Сниженное сопротивление воздуха

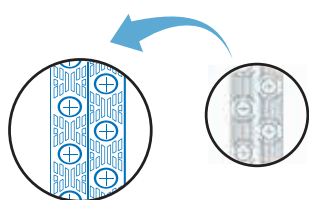

Новый дизайн

Оригинальный дизайн

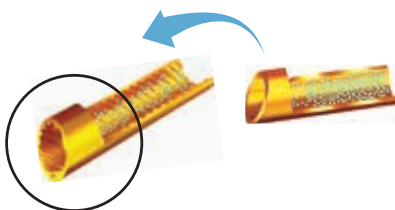

Высокоэффективные трубки с резьбой улучшают теплопередачу

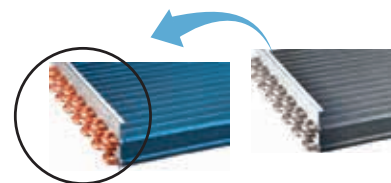

Гидрофильные ребра + трубки с внутренней резьбой

- ▶ Новая конструкция ребер увеличивает площадь теплообменника, одновременно снижая сопротивление воздуха, гарантируя экономию энергии и улучшенные характеристики теплообмена.
- ▶ Гидрофильные ребра и медные трубки с внутренней резьбой обеспечивают оптимальную эффективность теплообменника.
- ▶ Алюминиевое оребрение со специальным покрытием увеличивают срок службы и защищают от коррозии при контакте с воздухом, водой и другими веществами, обеспечивая более длительный срок службы внутреннего змеевика.

Передовая технология

Технология All DC Inverter

В основе нашей системы лежит компрессор с интеллектуальным управлением и инверторным приводом. Данная передовая технология позволяет регулировать выходную мощность наружного блока в зависимости от требований к охлаждению или нагреву кондиционируемой зоны. Данная передовая система гарантирует точное регулирование температуры и высокую энергоэффективность.

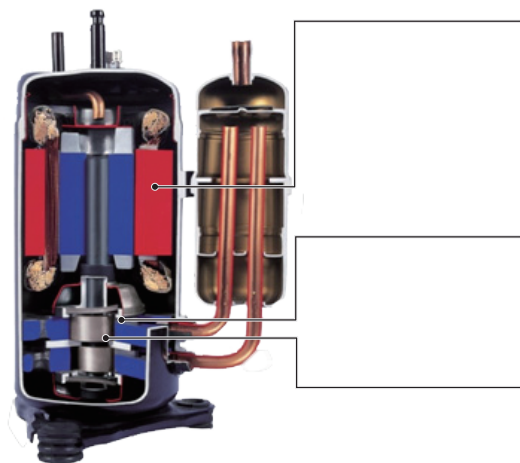

Двойной роторный компрессор

Высокоэффективный бесщеточный двигатель постоянного тока:

- ▶ Инновационный дизайн сердечника двигателя
- ▶ Неодимовый магнит высокой плотности
- ▶ Концентрированная обмотка статора
- ▶ Расширенный диапазон рабочих частот

Улучшенный баланс и крайне низкий уровень вибрации:

- ▶ Двухулачковая система
- ▶ Два балансировочных груза

Высокостабильные движущиеся части:

- ▶ Оптимизированная технология материалов для изготовления цилиндров и лопаток
- ▶ Оптимизированная технология привода компрессора
- ▶ Высокопрочные подшипники
- ▶ Компактная конструкция

Двигатель вентилятора постоянного тока уменьшает потребление тока на 50%.

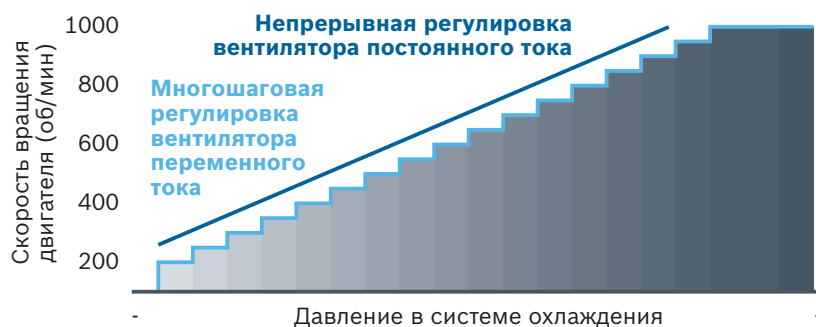

Меры по снижению уровня шума

Оптимизированная форма лопаток вентилятора и решетки для воздуха позволяет увеличить поток воздуха и снизить уровень шума.



Современный дизайн решетки вентилятора

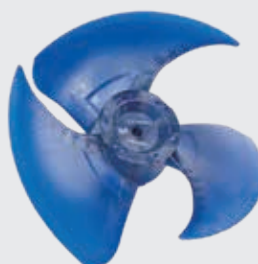

Эффективные лопасти вентилятора

Простая установка и обслуживание

Простая установка

Наружные блоки не требуют специальной зоны установки и могут транспортироваться на лифте, что значительно упрощает установку и сокращает время и трудозатраты. Установка наружных и внутренних блоков Mini VRF практически такая же простая, как и установка бытовых систем кондиционирования воздуха, благодаря чему они становятся идеальным выбором для частных домов, небольших офисных зданий и магазинов.

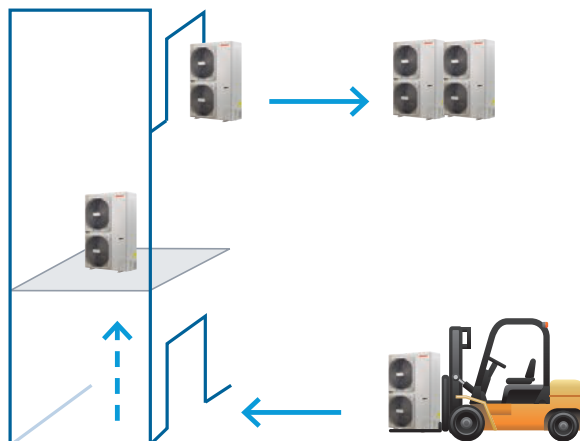

Компактный дизайн

Мини VRF – более узкие и компактные, чем стандартный наружный блок VRF, что позволяет значительно экономить место при установке. Данный фактор играет немаловажную роль для жилых и коммерческих помещений.



Повышенная гибкость для монтажа

Трубы и кабели можно подключать с четырех сторон в зависимости от места установки.



Автоматическая адресация

Адреса внутренних блоков могут быть заданы наружными блоками автоматически. Проводные и беспроводные контроллеры могут просматривать и изменять адреса всех внутренних блоков.



Соединительный коллектор для упрощения монтажа фреоновых труб (MBV04 – до модели MDCI18-3)

Более удобный монтаж благодаря распределительному коллектору, который упрощает работу с резьбовыми соединениями в трубопроводах. Раструбные соединения труб можно выполнить с правой и левой стороны внешнего блока к соединительной коробке, что значительно упростит процесс установки на месте.

Два комплекта переходников поставляются с патрубками для соединения труб диаметром 6,35 мм (1/4") с трубами диаметром 9,53 мм (3/8") и 12,7 мм (1/2") с трубами диаметром 15,9 мм (5/8").

Низкий уровень шума

Линейный распределительный коллектор регулирует расход хладагента и снижает уровень шума. Если распределительный коллектор расположен в потолке или снаружи, уровень шума в жилых помещениях находится на минимальном уровне.



Быстрый монтаж без пайки

Все трубы к распределительному коллектору и от него соединяются раструбными соединениями, что упрощает работу и сокращает время монтажа.

Установка внутри помещения

Коллектор можно установить на потолке. Снятие боковых и нижних крышек обеспечивает легкий доступ для проведения технического обслуживания или ремонта внутренних компонентов, таких как, например, электронные платы.

Новая конструкция соединений труб

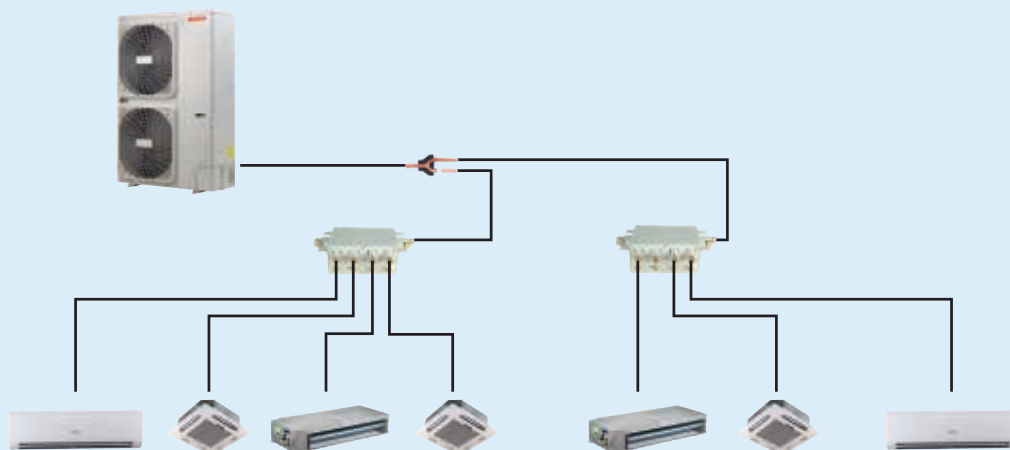

MDCI – Наружные блоки

Широкий диапазон рабочих температур

Система Mini VRF обеспечивает стабильную работу в условиях экстремальных температур.

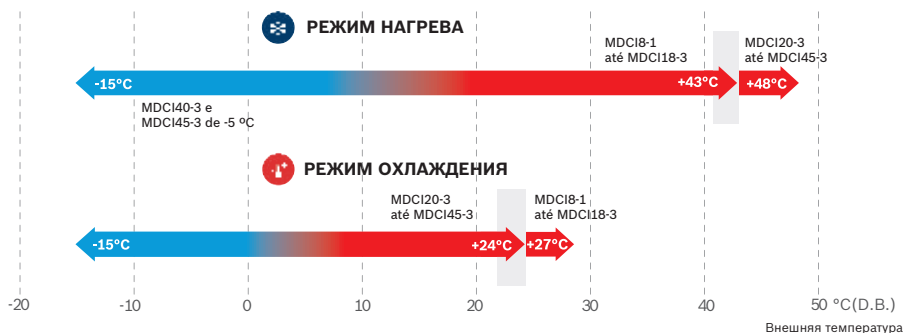

Гибкое подключение внутренних блоков

Система Mini VRF с интеллектуальным управлением обеспечивает независимое зональное управление для максимальной гибкости. Один наружный блок может обслуживать до пятнадцати внутренних блоков, освобождая значительное пространство снаружи и повышая комфорт пользования жилым пространством.

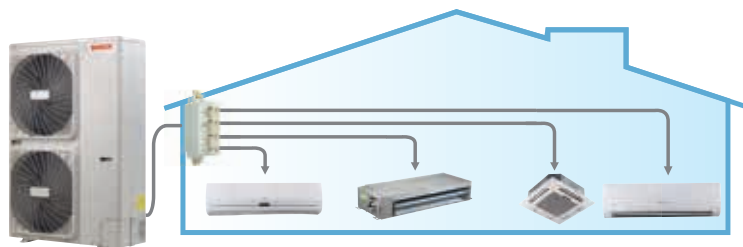

Внешний блок [кВт]	7	9	12	14	16	18	20	22	26	40	45
Макс. внутренние блоки	4	5	6	6	7	9	10	11	12	14	15

Высокая эффективность

Высокий холодильный коэффициент и показатель энергоэффективности

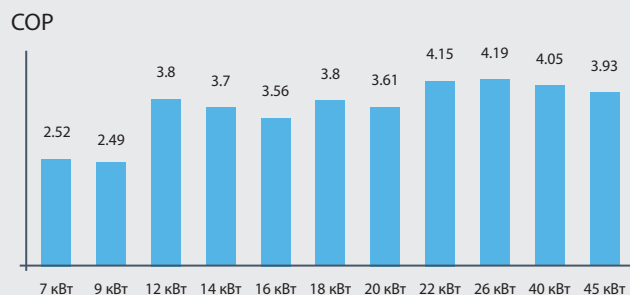
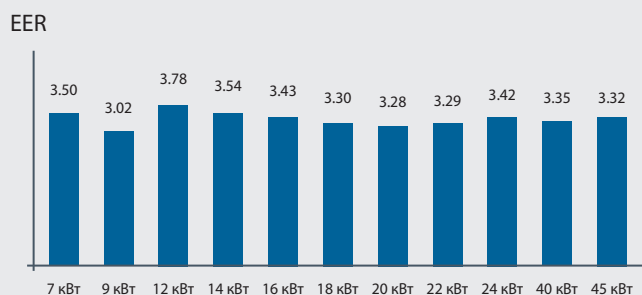

MDCI – Наружные блоки

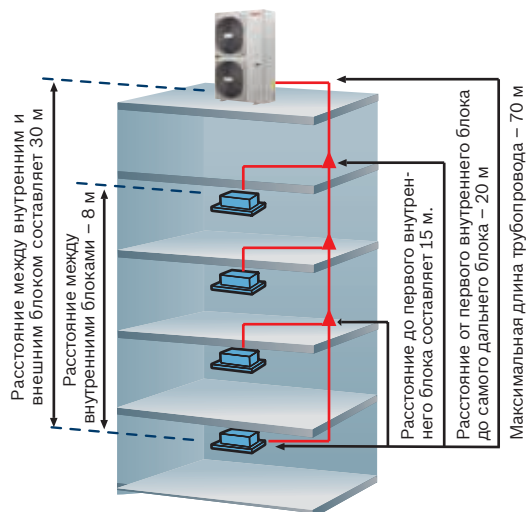

			Допустимое значение (м)			
			7/9 кВт	12/14/16/18 кВт	20/22/26 кВт	40/45 кВт
Длина трубопровода	Фактическая суммарная длина трубопровода		100	100	120	250
	Максимальное расстояние для труб между внешним и внутренним блоком	Фактическое расстояние	45	60	60	100
		Эквивалентное расстояние	50	70	70	120
	Максимальное расстояние между первым ответвлением и самым дальним внутренним блоком		20	20	20	40
Перепад высоты	Перепад высоты между внутренним и внешним блоками	Внешний блок сверху	30	30	30	30
		Внешний блок снизу	20	20	20	20
	Перепад высоты между внутренними блоками		8	8	8	8

MDCI – Наружные блоки

Спецификации

Серия MDCI – тепловой насос Mini VRF

Модель		MDCI8-1	MDCI10-1	MDCI12-1/ MDCI12-3	MDCI14-1/ MDCI14-3	MDCI16-1/ MDCI16-3	MDCI18-3	
Питание		В/ф/Гц	220-240/1/50		220-240/1/50 380-415/3/50		380-415/3/50	
Производительность по холоду	Производительность	кВт	7.2 (1.5–8)	9.0 (2–10)	12.5	14	16	17.5
	Входная мощность	кВт	2.06	2.98	3.31	3.95	4.66	5.30
	EER		3.50	3.02	3.78	3.54	3.43	3.30
	SEER		5.5	5.8	-	-	-	-
	Классификация энергоэффективности		A	A*	-	-	-	-
	Номинальная мощность	кВт	7.2	9.0	-	-	-	-
Производительность по теплу	Производительность	кВт	7.2 (1.6–8.4)	9.0 (2.1–10)	14.0	16.0	17.5	19.0
	Входная мощность	кВт	2.98	3.61	3.68	4.32	4.92	5.00
	COP		2.52	2.49	3.80	3.70	3.56	3.80
	Сезонный коэффициент производительности / SCOP (жаркий/умеренный климат)		5.0/4.0	4.9/3.9	-	-	-	-
	Классификация энергоэффективности (жаркий/умеренный климат)		A** / A*	A** / A	-	-	-	-
	Номинальная мощность (жаркий/ умеренный климат)	кВт	7.2/7.0	9.0/8.2	-	-	-	-
Установленные внутренние блоки	Процент производительности внешнего блока	%	45–130	45–130	45–130	45–130	45–130	45–130
	Максимальное количество		4	5	6	6	7	9
Уровень звукового давления	Давление	дБ(A)	56	57	57	57	57	59
	Мощность режима охлаждения – внутренний блок	дБ	51	54	-	-	-	-
	Мощность режима охлаждения – внешний блок	дБ	66	67	-	-	-	-
Соединения труб	Трубопровод подачи	мм-дюймы	ø9.53 / 3/8"					
	Газовая труба	мм-дюймы	ø15.9 / 1/2"			ø19.1 / 3/4"		
Двигатель вентилятора	Тип		DC	DC	DC	DC	DC	DC
	Кол-во		1	1	2	2	2	2
	Расход воздуха	м³/ч	5,500	5,500	6,000	6,000	6,000	6,800
	Мощность двигателя	Вт	170	170	85x2	85x2	85x2	85x2
Герметичный роторный инверторный компрессор постоянного тока	Кол-во		1	1	1	1	1	1
	Производительность компрессора	кВт	7	7	13.1	13.1	13.1	14
	Подогреватель картера	Вт	25	25	25	25	25	25
	Тип масла		FV50S					
	Заправка масла	мл	670+200	670+200	1,400+100	1,400+100	1,400+250	1,400+250
Максимальное рабочее давление		МПа	4.4/2.6	4.4/2.6	4.4/2.6	4.4/2.6	4.4/2.6	4.4/2.6
Размер упаковки (ДхВхГ)		мм	1,120x1,100x435			1,030x1,456x435		
Вес нетто		кг	75.5	75.5	95	99	100	107
Вес брутто		кг	85.5	85.5	105	109	110	118
Рабочее охлаждение		°C	-15/43	-15/43	-15/43	-15/43	-15/43	-15/43
Диапазон температур	Нагрев	°C	-15/27	-15/27	-15/27	-15/27	-15/27	-15/27
Данные, относящиеся к Постановлению ЕС 517/2014 о фторированных парниковых газах								
Информация о защите окружающей среды		Содержит фторированные парниковые газы						
Тип хладагента			R-410A	R-410A	R-410A	R-410A	R-410A	R-410A
Индекс GWP	Глобальное потепление	кг/CO ₂ -экв.	2088	2088	2088	2088	2088	2088
Заправка на заводе-изготовителе		кг	2.95	2.95	2.8	3.2	3.8	4.5
Объем хладагента		т/CO ₂ -экв.	6,160	6,160	5,846	6,682	7,934	9,396
Конструкция контура хладагента		Не герметично закрытый						

Вся информация о классах энергоэффективности в настоящей таблице является предварительной.

Примечания:

В основу для расчета значений производительности положены следующие условия:

Охлаждение: Внутренняя температура 27 °C по сухому термометру /19 °C по мокрому термометру; наружная температура 35 °C по сухому термометру/24 °C WB.

Нагрев: Внутренняя температура 20 °C по сухому термометру/15 °C по мокрому термометру; внешняя температура 7 °C по сухому термометру/6 °C по мокрому термометру.

Длина трубок 5 м, перепад уровней = 0.

Звуковые показатели измеряются в полуэховом помещении, на расстоянии 1 м от блока и 1,3 м над полом.

dB*: сухой термометр.

WB*: гигрометр.

Спецификации

Серия MDCI – тепловой насос Mini VRF

Модель			MDCI20-3	MDCI22-3	MDCI26-3	MDCI40-3	MDCI45-3
Питание		В/ф/Гц	380-415/3/50	380-415/3/50	380-415/3/50	380-415/3/50	380-415/3/50
Производительность по холоду	Производительность	кВт	20	22.4	26	40	45
	Входная мощность	кВт	6.1	6.8	7.6	11.9	13.6
	EER		3.28	3.29	3.42	3.35	3.32
Производительность по теплу	Производительность	кВт	22	24.5	28.5	45	50
	Входная мощность	кВт	6.1	5.9	6.8	11.1	12.7
	COP		3.61	4.15	4.19	4.05	3.93
Установленные внутренние блоки	Процент производительности внешнего блока	%	50 – 130	50 – 130	50 – 130	50-130	50-130
	Максимальное количество		10	11	12	14	15
Уровень звукового давления		дБ(А)	59	59	60	62	62
Соединения труб	Трубопровод подачи	мм-дюймы	ø9.53 / 3/8"			ø12.7 / 1/2"	
	Газовая труба	мм-дюймы	ø19.1 / 3/4"	ø19.1 / 3/4"	ø22.2 / 7/8"	ø22.2 / 7/8"	ø25.4 / 1"
Двигатель вентилятора	Тип		DC	DC	DC	DC	DC
	Кол-во		2	2	2	2	2
	Расход воздуха	м ³ /ч	10,999	10,494	10,494	16,575	16,575
	Мощность двигателя	Вт	210 (сверху)/160 (снизу)			580	
Герметичный роторный инверторный компрессор постоянного тока	Кол-во		1	1	1	2	2
	Производительность компрессора	кВт	13.98	16.86	16.86	13.98x2	16.86x2
	Подогреватель картера	Вт	25	25	25	25x2	25x2
	Тип масла		FV50S	FV50S	FV50S	FV50S	FV50S
	Заправка масла	мл	1,400+1,300	1,700+1,500	1,700+1,500	1,400x2+2,500	1,700x2+3,600
Максимальное рабочее давление		МПа	4.4/2.6	4.4/2.6	4.4/2.6	4.4/2.6	4.4/2.6
Размер упаковки (ДхВхГ)		мм	1,270x1,720x565			1,450x1,785x560	1,550x1,785x560
Вес нетто		кг	137	146.5	147	240	275
Вес брутто		кг	153	162.5	163	260	290
Рабочее охлаждение		°C	-15/48	-15/48	-15/48	-5/48	-5/48
Диапазон температур	Нагрев	°C	-15/24	-15/24	-15/24	-15/24	-15/24
Данные, относящиеся к Постановлению ЕС 517/2014 о фторированных парниковых газах							
Информация о защите окружающей среды			Содержит фторированные парниковые газы				
Тип хладагента			R-410A	R-410A	R-410A	R-410A	R-410A
Индекс GWP	Глобальное потепление	кг/CO ₂ -экв.	2088	2088	2088	2088	2088
Заправка на заводе-изготовителе			4.8	6.2	6.2	9.0	12.0
Объем хладагента			10,022	12,946	12,946	18,792	25,056
Конструкция контура хладагента			Не герметично закрытый				

Вся информация о классах энергоэффективности в настоящей таблице является предварительной.

Примечания:

В основу для расчета значений производительности положены следующие условия:

Охлаждение: Внутренняя температура 27 °C по сухому термометру /19 °C по мокрому термометру; наружная температура 35 °C по сухому термометру/24 °C WB.

Нагрев: Внутренняя температура 20 °C по сухому термометру/15 °C по мокрому термометру; внешняя температура 7 °C по сухому термометру/6 °C по мокрому термометру.

Длина трубок 5 м, перепад уровней = 0.

Звуковые показатели измеряются в полузвонком помещении, на расстоянии 1 м от блока и 1,3 м над полом.

DB*: сухой термометр.

WB*: гигрометр.

Габариты

Серия MDCI – 7/9 кВт

Размер: мм

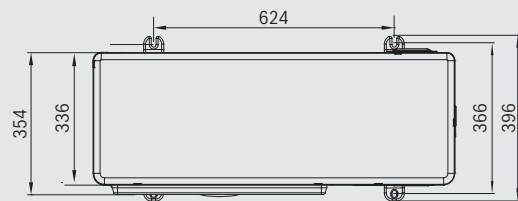
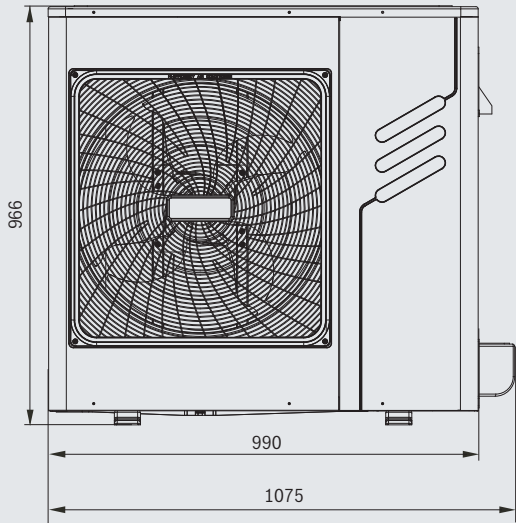

Серия MDCI – 12/14/16/18 кВт

Размер: мм

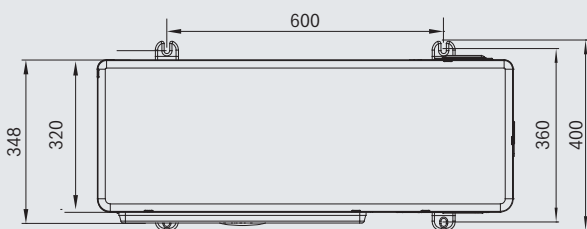
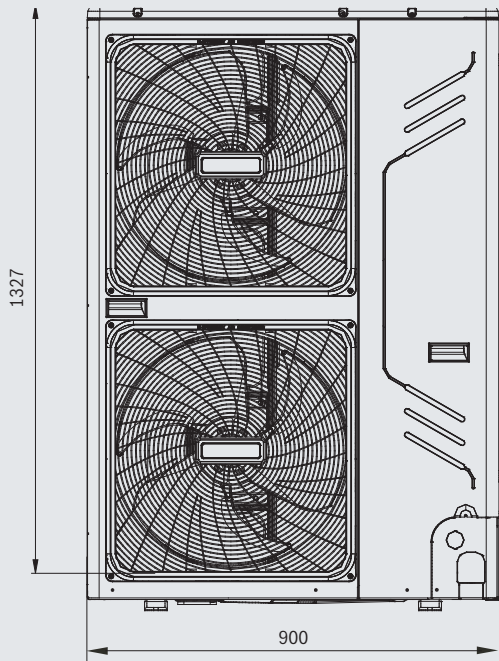

Серия MDCI – 20/22.4/26 кВт

Размер: мм

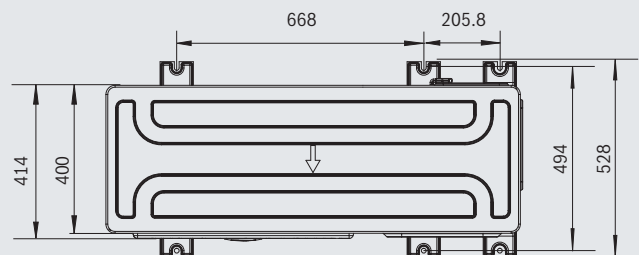
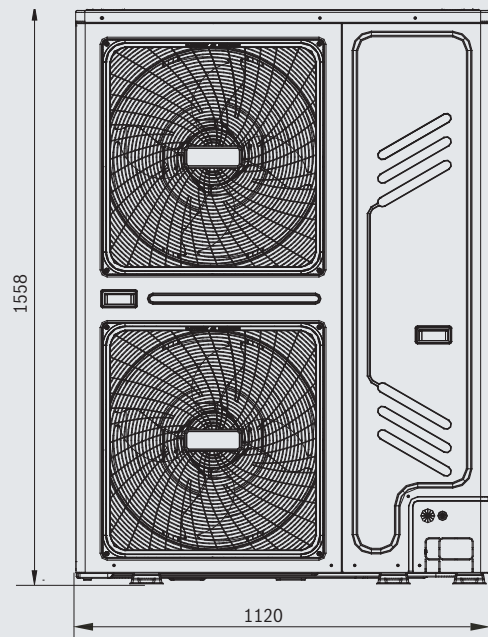

Габариты

Серия MDCI – 40 кВт

Размер: мм

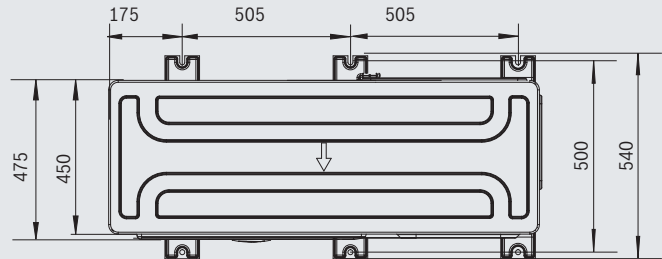
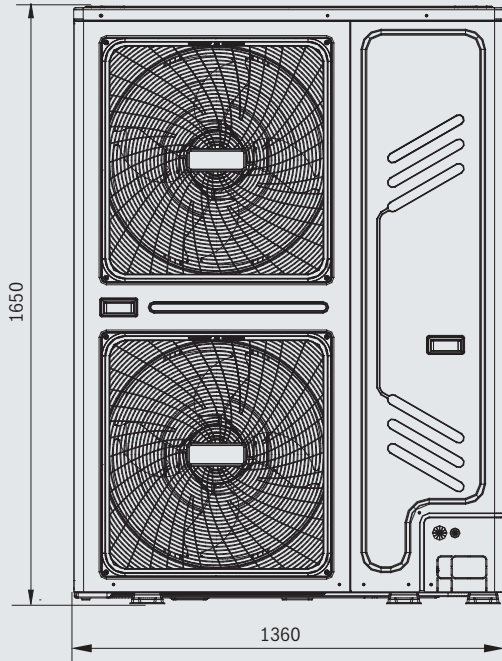

Серия MDCI – 45 кВт

Размер: мм

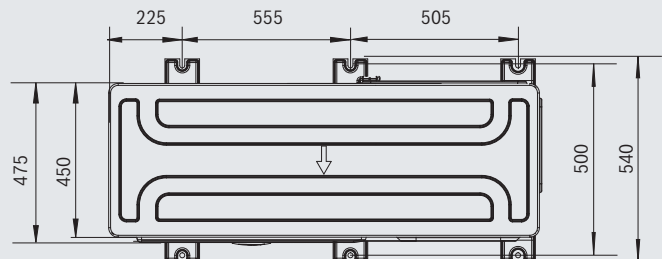
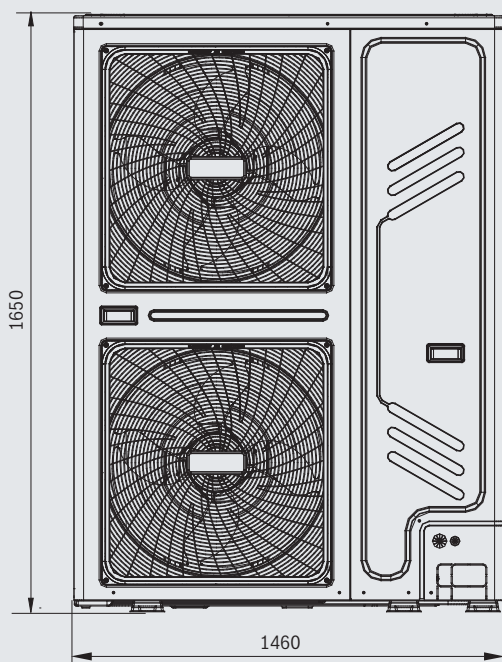



Внутренние блоки

Кассетные блоки

- 34 Air Flux AF-4CC
- 36 Air Flux AF-4C
- 38 Air Flux AF-4CR
- 40 Air Flux AF-1C

Канальные блоки

- 42 Air Flux AF-DL
- 44 Air Flux AF-DM
- 46 Air Flux AF-DH

Напольно/потолочные блоки

- 48 Air Flux AF-CF

Напольные блоки

- 50 Air Flux AF-F
- 52 Air Flux AF-FC

Настенные блоки





- 54 Air Flux AF-W





Тип: Air Flux 5300 - внутренние блоки		1.8 кВт	2.2 кВт	2.8 кВт	3.6 кВт	4.5 кВт	5.6 кВт	7.1 кВт	8.0 кВт	9.0 кВт	10.0 кВт	11.2 кВт	14.0 кВт	16.0 кВт	20.0 кВт	25.0 кВт	28.0 кВт
4-поточная кассета	 AF-4CC		•	•	•	•											
	 AF-4C			•	•	•	•	•	•	•	•	•	•				
	 AF-4CR			•	•	•	•	•	•	•	•	•	•				
1-поточная кассета	 AF-1C	•	•	•	•	•	•										
Канальные	 AF-DL		•	•	•	•	•	•									
	 AF-DM								•	•		•	•				
	 AF-DH							•	•	•		•	•	•	•	•	•
Потолочно/напольные	 AF-CF				•	•	•	•	•	•	•	•					
Напольные	 AF-F		•	•	•	•	•	•	•								
	 AF-FC		•	•	•	•	•	•	•								
Настенные	 AF-W		•	•	•	•	•	•	•	•							

Более 80 моделей для удовлетворения самых различных потребностей клиентов.

Air Flux 5300 - кассетные внутренние блоки AF-4CC



-  Автоматический перезапуск
-  Опция для забора свежего воздуха
-  Автоматическая адресация
-  Легко очищаемая панель
-  Функция Follow me (с проводным блоком управления)

-  Функция предупреждения холодного воздуха
-  Встроенный насос для конденсата
-  Двигатель вентилятора постоянного тока
-  Семискоростной вентилятор
-  Терморегулирующий вентиль включен входит в объём поставки

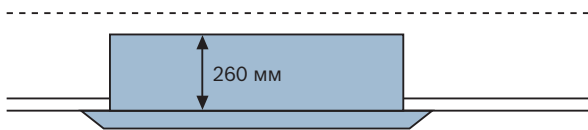

Низкопрофильная конструкция (26 см), для всех вариантов производительности

При высоте всего 260 мм блок занимает минимум места внутри конструкции подвесного потолка. Ограничения по высоте установки отсутствуют, что обеспечивает дополнительную гибкость конструктивных характеристик.

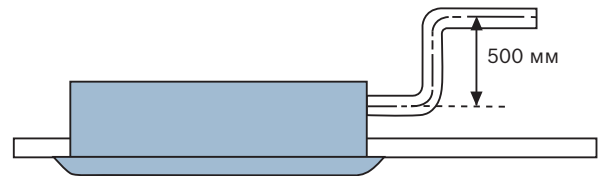

Насос для отвода конденсата входит в комплект поставки (в = 500 мм)

Встроенный стандартный насос с подъемной производительностью 500 мм.

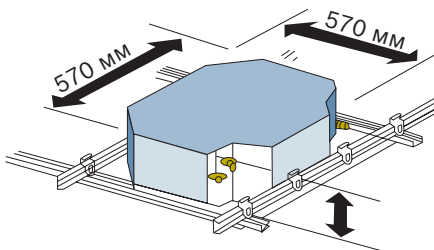

Компактный дизайн, простой монтаж

Чрезвычайно компактный корпус подходит для интерьера любого помещения и не требует много места для установки на низком потолке. Все модели компактны и имеют малый вес, поэтому могут быть установлены без использования подъемного устройства.

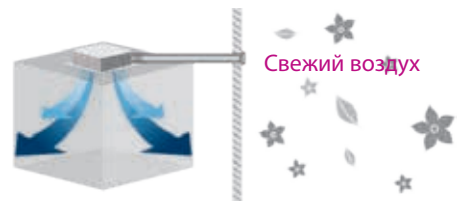

Воздухозаборник для свежего воздуха

Свежий воздух может поступать через кассетный блок, чтобы вы могли наслаждаться чистым воздухом в помещении.

AF-4CC - кассетные внутренние блоки

Мдель		AF-4CC 22 P	AF-4CC 28 P	AF-4CC 36	AF-4CC 45 P	
Электропитание		В/Гц	220-240 В, 50 Гц			
Производительность по холоду	кВт	2.2	2.8	3.6	4.5	
	ккал/час	1,900	2,400	3,100	3,900	
	Втu/ч	7,500	9,600	12,300	15,400	
Производительность по теплу	кВт	2.4	3.2	4.0	5.0	
	ккал/час	2,100	2,700	3,400	4,300	
	Втu/ч	8,200	10,900	13,600	17,100	
Входная мощность	Охлаждение	Вт	35	35	40	50
	Нагрев	Вт	35	35	40	50
Расход воздуха (SSL/SL/L/M/H/SH/SSH)		м³/ч	405/441/462/503/524/552/576		400/434/478/516/541/573/604	
Звуковое давление (SSL/SL/L/M/H/SH/SSH)		дБ(А)	22/23/26/29/33/34/35		28/29/30/32/35/38/41	
Хладагент	Тип		R410A			
	Метод контроля		Терморегулирующий вентиль (EXV)			
Корпус	Чистый размер (ДхВхГ)	мм	630x260x570			
	Габаритные размеры (ДхВхГ)	мм	700x345x660			
	Вес нетто/брутто	кг	18/23.5		19.2/24.7	
Панель	Чистый размер (ДхВхГ)	мм	647x50x647			
	Габаритные размеры (ДхВхГ)	мм	715x123x715			
	Вес нетто/брутто	кг	2.5/4.5			
Соединения труб	L (раструб)	мм-дюймы	ø6.35 / ¼"			
	G (раструб)	мм-дюймы	ø12.7 / ½"			
	Трубка для слива конденсата	мм	OD ø32			

Air Flux - Кассетные внутренние блоки AF-4C



Автоматический перезапуск



Опция для забора свежего воздуха



Автоматическая адресация



Легко очищаемая панель



Функция Follow me (с проводным блоком управления)



Функция предупреждения холодного воздуха



Встроенный насос для конденсата



Двигатель вентилятора постоянного тока



Семискоростной вентилятор



Терморегулирующий вентиль включен входит в объём поставки

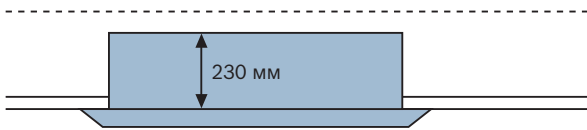

Низкопрофильная конструкция (23 см, или 30 см для производительности от 90 до 140)

При высоте всего 230 мм блок занимает минимум места внутри подвесного потолка. Ограничения по высоте установки отсутствуют, что обеспечивает дополнительную гибкость конструктивных характеристик.

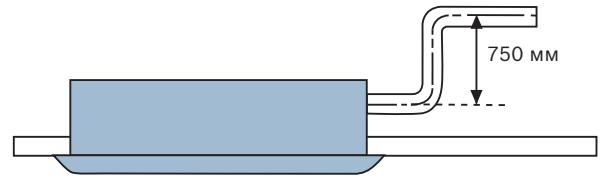

Насос для отвода конденсата входит в комплект поставки (в = 750 мм)

Встроенный стандартный насос с подъемной производительностью 750 мм.

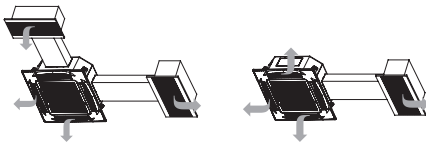
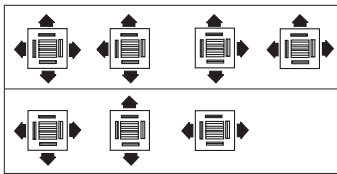

Гибкое распределение потоков воздуха

Семь схем распределения потоков на выходе в двух – четырех направлениях в соответствии с требованиями места установки или формой помещения. Опция подключения канала.

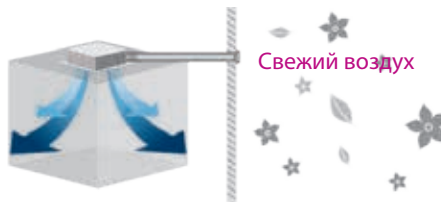

Свежий воздух

Воздухозаборник для свежего воздуха

Свежий воздух может поступать через кассетный блок, чтобы вы могли наслаждаться чистым воздухом в помещении.

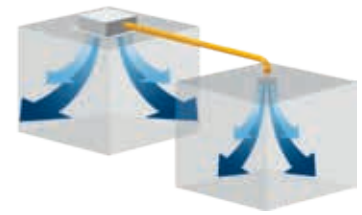

Дополнительный канал

Дополнительный канал позволяет охлаждать небольшое соседнее пространство с помощью одного и того же кондиционера.

AF-4C - Кассетные внутренние блоки

Модель		AF-4C 28 P	AF-4C 36 P	AF-4C 45 P	AF-4C 56 P	AF-4C 71 P	
Электропитание	В/Гц	220-240 В, 50 Гц					
Производительность по холоду	кВт	2.8	3.6	4.5	5.6	7.1	
	ккал/час	2,400	3,100	3,900	4,800	6,100	
	Втu/ч	9,600	12,300	15,400	19,100	24,200	
Производительность по теплу	кВт	3.2	4.0	5.0	6.3	8.0	
	ккал/час	2,700	3,400	4,300	5,400	6,900	
	Втu/ч	10,900	13,600	17,100	21,500	27,300	
Входная мощность	Охлаждение	25		31		46	
	Нагрев						
Расход воздуха (SSL/SL/L/M/H/SH/SSH)	м³/ч	677/732/788/832/877/935/982			704/756/801/857/899/957/1029		748/866/920/996/1065/1132/1200
Звуковое давление (SSL/SL/L/M/H/SH/SSH)	дБ(А)	32/34/35/37/38/40/42			34/35/36/38/39/41/43		34/35/37/39/41/43/45
Хладагент	Тип	R-410A					
	Метод контроля	Терморегулирующий вентиль (EXV)					
Корпус	Чистый размер (LxHxD)	904x230x840					
	Габаритные размеры (LxHxD)	955x260x955					
	Вес нетто/брутто	21.3/25.8		23.2/27.6			
Панель	Чистый размер (LxHxD)	950x54.5x950					
	Габаритные размеры (LxHxD)	1,035x90x1,035					
	Вес нетто/брутто	5/8					
Соединения труб	L (раструб)	мм-дюймы		ø6.35 ¼"		ø9.53 ⅜"	
	G (раструб)	мм-дюймы		ø12.7 ½"		ø15.9 7/8"	
	Трубка для слива конденсата	мм OD ø32					

Модель		AF-4C 80 P	AF-4C 90 P	AF-4C 100 P	AF-4C 112 P	AF-4C 140 P
Электропитание	В/Гц	220-240 В, 50 Гц				
Производительность по холоду	кВт	8.0	9.0	10.0	11.2	14.0
	ккал/час	6,900	7,700	8,600	9,600	12,000
	Втu/ч	27,300	30,700	34,100	38,200	47,800
Производительность по теплу	кВт	9.0	10.0	11.0	12.5	16.0
	ккал/час	7,700	8,600	9,400	10,100	14,000
	Втu/ч	30,700	34,100	37,500	42,700	54,600
Входная мощность	Охлаждение	48		75		94
	Нагрев	48		75		94
Расход воздуха (SSL/SL/L/M/H/SH/SSH)	м³/ч	811/893/975/1055/1117/1195/1264	1034/1087/1154/1239/1365/1477/1596			1224/1289/1351/1426/1517/1622/1727
Звуковое давление (SSL/SL/L/M/H/SH/SSH)	дБ(А)	35/36/38/40/42/44/46	36/37/39/41/43/45/47			35/36/38/45/46/48/50
Хладагент	Тип	R-410A				
	Метод контроля	Терморегулирующий вентиль (EXV)				
Корпус	Чистый размер (LxHxD)	904x230x840		904x300x840		
	Габаритные размеры (LxHxD)	955x260x955		955x330x955		
	Вес нетто/брутто	23.2/27.6		28.4/33.8		30.7/35.8
Панель	Чистый размер (LxHxD)	950x54.5x950				
	Габаритные размеры (LxHxD)	1,035x90x1,035				
	Вес нетто/брутто	5/8	5/8	5/8	5/8	5/8
Соединения труб	L (раструб)	мм-дюймы		ø9.53 ⅜"		
	G (раструб)	мм-дюймы		ø15.9 7/8"		
	Трубка для слива конденсата	мм OD ø32				

Air Flux - Кассетные внутренние блоки

AF-4CR



Автоматический перезапуск



Опция для забора свежего воздуха



Автоматическая адресация



Функция Follow me (с проводным блоком управления)



Функция предупреждения холодного воздуха



Встроенный насос для конденсата



Двигатель вентилятора постоянного тока



Семискоростной вентилятор



Терморегулирующий вентиль включен входит в объем поставки

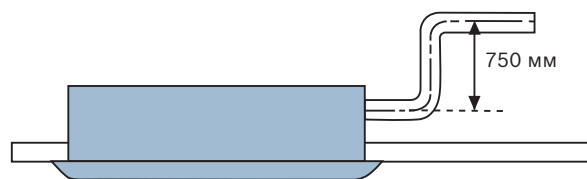
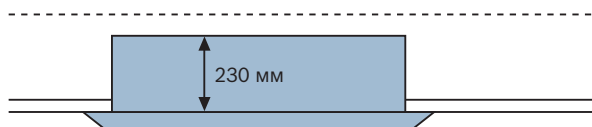

Низкопрофильная конструкция (23 см, или 30 см для производительности от 90 до 140)

При высоте всего 230 мм блок занимает минимум места внутри подвесного потолка. Ограничения по высоте установки отсутствуют, что обеспечивает дополнительную гибкость конструктивных характеристик.

Насос для отвода конденсата входит в комплект поставки (в = 750 мм)

Встроенный стандартный насос с подъемной производительностью 750 мм.

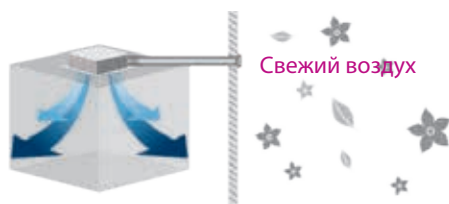

Система распределения потоков воздуха на 360° для повышения эффективности и дополнительного комфорта

Система распределения потоков воздуха на 360° обеспечивает мощную циркуляцию воздушных потоков для охлаждения или нагрева углов помещения и равномерного распределения температуры.

Воздухозаборник для свежего воздуха

Свежий воздух может поступать через кассетный блок, чтобы вы могли наслаждаться чистым воздухом в помещении.

AF-4CR - Кассетные внутренние блоки

Модель		AF-4CR 28 P	AF-4CR 36 P	AF-4CR 45 P	AF-4CR 56 P	AF-4CR 71 P	
Электропитание	В/Гц	220-240 В, 50 Гц					
Производительность по холоду	кВт	2.8	3.6	4.5	5.6	7.1	
	ккал/час	2,400	3,100	3,900	4,800	6,100	
	Втu/ч	9,600	12,300	15,400	19,100	24,200	
Производительность по теплу	кВт	3.2	4.0	5.0	6.3	8.0	
	ккал/час	2,700	3,400	4,300	5,400	6,900	
	Втu/ч	10,900	13,600	17,100	21,500	27,300	
Входная мощность	Охлаждение	Вт		31		46	
	Нагрев	Вт		31		46	
Расход воздуха (SSL/SL/L/M/H/SH/SSH)	м³/ч	677/732/788/832/877/935/982			704/756/801/857/899/957/1029		748/866/920/996/1065/1132/1200
Звуковое давление (SSL/SL/L/M/H/SH/SSH)	дБ(А)	32/34/35/37/38/40/42			34/35/36/38/39/41/43		34/35/37/39/41/43/45
Хладагент	Тип	R410A					
	Метод контроля	Терморегулирующий вентиль (EXV)					
Корпус	Чистый размер (LxHxD)	мм			840x230x840		
	Габаритные размеры (LxHxD)	мм			955x260x955		
	Вес нетто/брутто	кг			21.3/25.8		23.2/27.6
Панель	Чистый размер (LxHxD)	мм			950x50x950		955/260/955
	Габаритные размеры (LxHxD)	мм			1,035x89x1,035		1,035x89x1,035
	Вес нетто/брутто	кг			5.8/7.9		
Соединения труб	L (раструб)	мм-дюймы		ø6.35 / ¼"		ø9.53 / ⅜"	
	G (раструб)	мм-дюймы		ø12.7 / ½"		ø15.9 / ⅝"	
	Трубка для слива конденсата	мм		OD ø32			

Модель		AF-4CR 80 P	AF-4CR 90 P	AF-4CR 100 P	AF-4CR 112 P	AF-4CR 140 P
Электропитание	В/Гц	220-240 В, 50 Гц				
Производительность по холоду	кВт	8.0	9.0	10.0	11.2	14.0
	ккал/час	6,900	7,700	8,600	9,600	12,000
	Втu/ч	27,300	30,700	34,100	38,200	47,800
Производительность по теплу	кВт	9.0	10.0	11.0	12.5	16.0
	ккал/час	7,700	8,600	9,400	11,000	14,000
	Втu/ч	30,700	34,100	37,500	42,700	54,600
Входная мощность	Охлаждение	Вт		75		94
	Нагрев	Вт		75		94
Расход воздуха (SSL/SL/L/M/H/SH/SSH)	м³/ч	811/893/975/1055/1117/1195/1264		1034/1087/1154/1239/1365/1477/1596		1224/1289/1351/1426/1517/1622/1727
Звуковое давление (SSL/SL/L/M/H/SH/SSH)	дБ(А)	35/36/38/40/42/44/46		36/37/39/41/43/45/47		38/39/41/45/46/48/50
Хладагент	Тип	R410A				
	Метод контроля	Терморегулирующий вентиль (EXV)				
Корпус	Чистый размер (LxHxD)	мм		840x230x840		840x300x840
	Габаритные размеры (LxHxD)	мм		955x260x955		955x330x840
	Вес нетто/брутто	кг		23.2/27.6		28.4/33.8
Панель	Чистый размер (LxHxD)	мм			950x50x950	
	Габаритные размеры (LxHxD)	мм			1,035x89x1,035	
	Вес нетто/брутто	кг			5.8/7.9	
Соединения труб	L (раструб)	мм-дюймы		ø9.53 / ⅜"		
	G (раструб)	мм-дюймы		ø15.9 / ⅝"		
	Трубка для слива конденсата	мм		OD ø32		

Air Flux - Кассетные внутренние блоки AF-1C



Автоматический перезапуск



Опция для забора свежего воздуха



Автоматическая адресация



Легко очищаемая панель



Функция Follow me (с проводным блоком управления)



Функция предупреждения холодного воздуха



Встроенный насос для конденсата



Двигатель вентилятора постоянного тока



Семискоростной вентилятор



Терморегулирующий вентиль включен входит в объем поставки

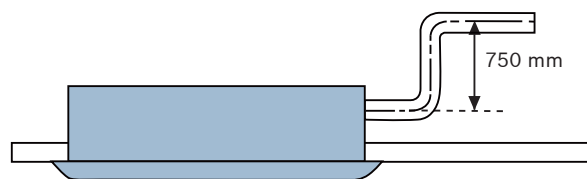
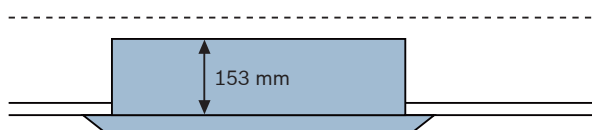

Низкопрофильная конструкция (всего 15.3 см, или 18 см для производительности от 18 до 36)

При высоте всего 160 мм блок занимает минимум места внутри подвесного потолка. Ограничения по высоте установки отсутствуют, что обеспечивает дополнительную гибкость конструктивных характеристик.

Насос для отвода конденсата входит в комплект поставки (в = 750 мм)

Встроенный стандартный насос с подъемной производительностью 750 мм.

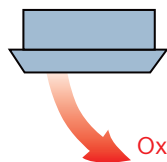

Охлаждение

Однопоточная конструкция идеально подходит для установки в углах.

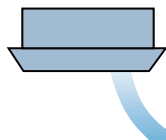

Отвод

Функция «автожалюзи»

Поворотный механизм автожалюзей обеспечивает равномерное распределение потока воздуха и улучшенный температурный баланс в помещении.

AF-1C - Кассетные внутренние блоки

Модель		AF-1C 18 P	AF-1C 22 P	AF-1C 28 P	AF-1C 36 P	AF-1C 45 P	AF-1C 56 P	AF-1C 71 P		
Электропитание		В/Гц	220-240 В, 50 Гц							
Производительность по холоду		кВт	1.8	2.2	2.8	3.6	4.5	5.6	7.1	
		ккал/час	1,500	1,900	2,400	3,100	4,000	4,800	6,100	
		Вт/ч	6,100	7,500	9,600	12,300	15,400	19,100	24,200	
Производительность по теплу		кВт	2.2	2.6	3.2	4.0	5.0	6.3	8.0	
		ккал/час	1,900	2,200	2,700	3,400	4,300	5,400	6,900	
		Вт/ч	7,500	8,900	10,900	13,600	17,100	21,500	27,300	
Входная мощность	Охлаждение	Вт	25		30		40	48	60	
	Нагрев	Вт	25		30		40	48	60	
Расход воздуха (SSL/SL/L/M/H/SH/SSH)		м³/ч	275/312/360/404/448/482/523		315/364/420/456/492/531/573		476/510/556/600/638/662/693		549/589/643/688/728/763/792	592/637/689/749/815/873/933
Звуковое давление (SSL/SL/L/M/H/SH/SSH)		дБ(А)	30/31/32/34/35/36/37		34/35/35/36/37/38/39		35/36/37/38/39/40/41		36/37/38/39/40/41/42	37/38/39/41/42/43/44
Хладагент	Тип		R-410A							
	Метод контроля		Терморегулирующий вентиль (EXV)							
Корпус	Чистый размер (LxHxD)	мм	1,054x153x425			1,275x189x450				
	Габаритные размеры (LxHxD)	мм	1,155x245x490			1,370x295x505				
	Вес нетто/брутто	кг	11.8/15.3		12.3/15.8		16.1/20.4	16.4/20.7	17.6/22.4	
Панель	Чистый размер (LxHxD)	мм	1,180x25x465		1,180x25x465		1,350x25x505			
	Габаритные размеры (LxHxD)	мм	1,232x107x517			1,410x95x560				
	Вес нетто/брутто	кг	3.5/5.2			4/5.4				
Соединения труб	L (раструб)	мм-дюймы	ø6.35 / ¼"				ø9.53 / ⅜"			
	G (раструб)	мм-дюймы	ø12.7 / ½"				ø15.9 / ⅝"			
	Трубка для слива конденсата	мм	OD ø32							

Air Flux – Внутренние каналные блоки низкого давления

AF-DL

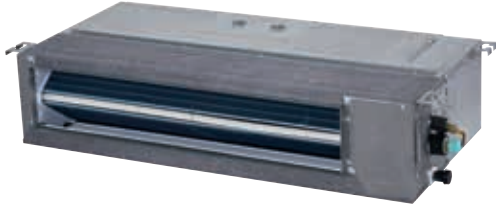

- Автоматический перезапуск
- Опция для забора свежего воздуха
- Автоматическая адресация
- Опция подключения воздуховода
- Функция Follow me (с проводным блоком управления)



- Функция предупреждения холодного воздуха
- Встроенный насос для отвода конденсата
- Двигатель вентилятора постоянного тока
- Семискоростной вентилятор
- Терморегулирующий вентиль включен входит в объём поставки

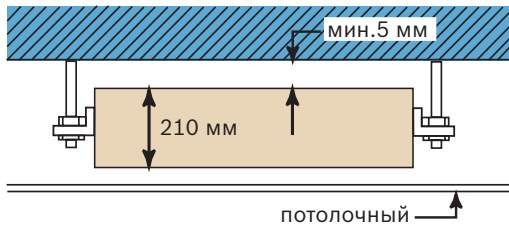

- ▶ Доступно шесть уровней статического давления, конфигурируемых с блока управления или проводного контроллера (в зависимости от модели контроллера)
- ▶ Воздухозаборник для свежего воздуха
- ▶ Внешний выключатель ВКЛ/ВЫКЛ

Компактные размеры

Высота всего 210 мм для всех вариантов производительности.

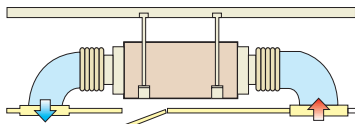

Воздухозаборник сзади

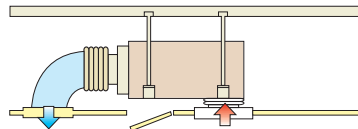

Воздухозаборник снизу

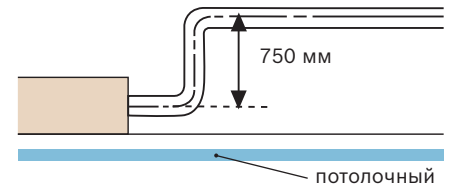

Насос для отвода конденсата входит в комплект поставки (в = 750 мм)

Регулируемый обратный воздушный поток

Воздухозаборник обеспечивает приток свежего воздуха из внешнего пространства в помещение. В результате воздух внутри остается чистым.

AF-DL - Канальные внутренние блоки

Модель		AF-DL 22 P	AF-DL 28 P	AF-DL 36 P	AF-DL 45 P	AF-DL 56 P	AF-DL 71 P	
Электропитание		В/Гц	220-240 В, 50 Гц					
Производительность по холоду		кВт	2.2	2.8	3.6	4.5	5.6	7.1
		ккал/час	1,900	2,400	3,100	3,900	4,800	6,100
		Втu/ч	7,500	9,600	12,300	15,400	19,100	24,200
Производительность по теплу		кВт	2.6	3.2	4	5	6.3	8
		ккал/час	2,100	2,700	3,400	5,400	6,900	6,900
		Втu/ч	8,200	10,900	13,600	17,100	21,500	27,300
Входная мощность	Охлаждение	Вт	40		45	92		98
	Нагрев	Вт	40		45	92		98
Расход воздуха (SSL/SL/L/M/H/SH/SSH)		м³/ч	300/330/360/400/440/480/520		370/400/430/460/500/540/580	400/480/540/620/680/740/800	560/600/640/680/720/760/830	680/720/780/840/900/960/1000
ESP (наружное статическое давление)		Па	(0-10-30-50)					
Звуковое давление (SSL/SL/L/M/H/SH/SSH)		дБ(А)	23/25/26/28/29/31/32		25/27/28/30/31/32/33	25/27/29/31/32/34/36		28/29/30/32/33/35/37
Хладагент	Тип		R-410A					
	Метод контроля		Терморегулирующий вентиль (EXV)					
Корпус	Чистый размер (LxHxD)	мм	780x210x500			1,000x210x500		
	Габаритные размеры (LxHxD)	мм	870x285x525			1,115x285x525		
	Вес нетто/брутто	кг	18/21			21.5/25		27.5/31.5
Соединения труб	L (раструб)	мм-дюймы	ø6.35 / ¼"			ø9.53 / ⅜"		
	G (раструб)	мм-дюймы	ø12.7 / ½"			ø15.9 / ⅝"		
	Трубка для слива конденсата	мм	OD ø32					

Air Flux – Внутренние каналные блоки среднего давления

AF-DM

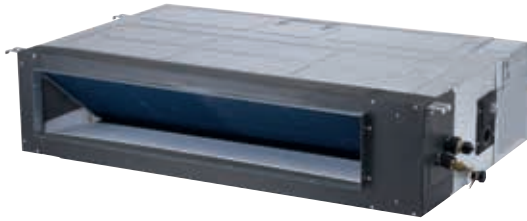

- Автоматический перезапуск
- Опция для забора свежего воздуха
- Автоматическая адресация
- Опция подключения воздуховода
- Функция Follow me (с проводным блоком управления)



- Функция предупреждения холодного воздуха
- Встроенный насос для отвода конденсата
- Двигатель вентилятора постоянного тока
- Семискоростной вентилятор
- Терморегулирующий вентиль включен входит в объём поставки

- ▶ Доступно десять уровней статического давления, конфигурируемых с блока управления или проводного контроллера (в зависимости от модели контроллера)
- ▶ Воздухозаборник для свежего воздуха
- ▶ Доступно статическое давление до 150 Па (в зависимости от модели)
- ▶ Внешний выключатель ВКЛ/ВЫКЛ

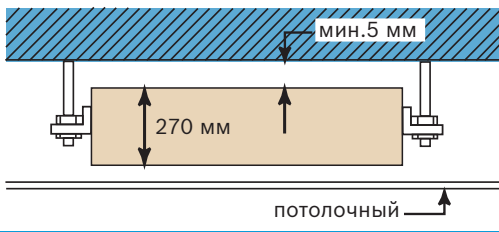

Компактные размеры

Низкопрофильный дизайн (27 см, 30 см для производительности 140).

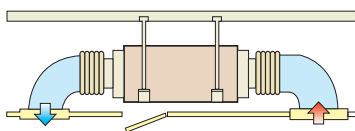

Воздухозаборник сзади

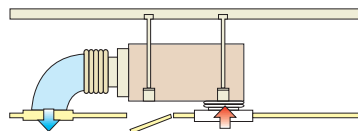

Воздухозаборник снизу

Регулируемый обратный воздушный поток

Воздухозаборник обеспечивает приток свежего воздуха из внешнего пространства в помещение. В результате воздух внутри остается чистым.

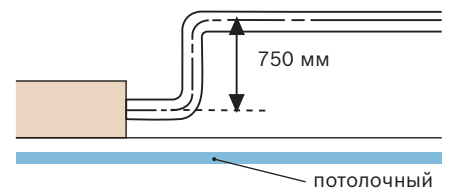

Насос для отвода конденсата входит в комплект поставки (в = 750 мм)

AF-DM - Канальные внутренние блоки

Модель		AF-DM 80 P	AF-DM 90 P	AF-DM 112 P	AF-DM 140 P	
Электропитание		В/Гц	220-240 В, 50 Гц			
Производительность по холоду		кВт	8.0	9.0	11.2	14.0
		ккал/час	6,900	7,700	9,600	12,000
		Втu/ч	27,300	30,700	38,200	47,800
Производительность по теплу		кВт	9.0	10.0	12.5	15.5
		ккал/час	7,700	8,600	11,000	13,000
		Втu/ч	30,700	34,100	42,700	52,900
Входная мощность	Охлаждение	Вт	110	120	200	250
	Нагрев	Вт	110	120	200	250
Расход воздуха (SSL/SL/L/M/H/SH/SSH)		м³/ч	780/860/940/1020/1100/1180/1260		1080/1140/1210/1290/1360/1430/1500	1360/1460/1560/1660/1760/1860/1960
ESP (наружное статическое давление)		Па	(20-40-70-100)		(40-70-100-150)	
Звуковое давление (SSL/SL/L/M/H/SH/SSH)		дБ(А)	28/29/31/33/34/35/37		33/34/35/37/38/38/39	33/35/36/37/38/39/41
Хладагент	Тип		R-410A			
	Метод контроля		Терморегулирующий вентиль (EXV)			
Корпус	Чистый размер (LxHxD)	мм	1,230x270x775		1,290x300x865	
	Габаритные размеры (LxHxD)	мм	1,355x350x795		1,400x375x925	
	Вес нетто/брутто	кг	36.5/44.5	37/45		46.5/55.5
Соединения труб	L (раструб)	мм-дюймы	ø9.53 / 3/8"			
	G (раструб)	мм-дюймы	ø15.9 / 5/8"			
	Трубка для слива конденсата	мм	OD ø32			

Air Flux – Внутренние каналные блоки высокого давления

AF-DH

AF-DH 71 ~ 112



AF-DH 140 ~ 160



AF-DH 200 ~ 280



Автоматический перезапуск



Автоматическая адресация



Опция подключения воздуховода



Функция Follow me (с проводным блоком управления)



Функция предупреждения холодного воздуха



Встроенный насос для отвода конденсата



Двигатель вентилятора постоянного тока



Семискоростной вентилятор



Терморегулирующий вентиль включен входит в объём поставки

- ▶ Компактные размеры
- ▶ Простота в обслуживании
- ▶ Доступно 20 уровней статического давления, конфигурируемых с блока управления или проводного контроллера (в зависимости от модели контроллера)
- ▶ Доступно статическое давление до 250 Па (в зависимости от модели)
- ▶ Внешний выключатель ВКЛ/ВЫКЛ

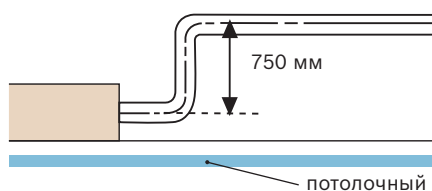

Насос для отвода конденсата (опция)

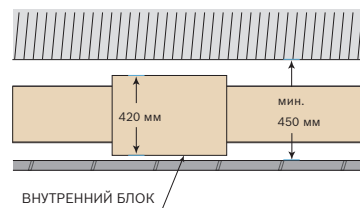

Требуемая высота

При высоте корпуса от 420 мм (модели 71 до 160) минимальная требуемая высота подвесного потолка составляет 450 мм.

AF-DH - Канальные внутренние блоки

Модель		AF-DH 71	AF-DH 80	AF-DH 90	AF-DH 112	AF-DH 140		
Электропитание		В/Гц					220-240 В, 50 Гц	
Производительность по холоду		кВт	7.1	8.0	9.0	11.2	14.0	
		ккал/час	6,100	6,900	7,700	9,600	12,000	
		Втu/ч	24,200	27,300	30,700	38,200	47,800	
Производительность по теплу		кВт	8.0	9.0	10.0	12.5	16.0	
		ккал/час	6,900	7,700	8,600	10,000	13,000	
		Втu/ч	27,300	30,700	34,100	42,700	54,600	
Входная мощность	Охлаждение	Вт			180	220	380	420
	Нагрев	Вт			180	220	380	420
Расход воздуха (SSL/SL/L/M/H/SH/SSH)		м ³ /ч		1159/1197/1234/1264/ 1296/1333/1360	1151/1195/1237/1285/ 1328/1378/1428	1354/1429/1528/1614/ 1695/1775/1886	1601/1707/1818/1927/ 2033/2127/2258	
ESP (наружное статическое давление)		Pa					50/100/170/200	
Звуковое давление (SSL/SL/L/M/H/SH/SSH)		дБ(A)		42/43/44/45/46/46	45/46/47/48/48/49/50	45/46/47/48/49/50/50	48/49/50/51/51/52/53	
Хладагент	Тип	R-410A						
	Метод контроля	Терморегулирующий вентиль (EXV)						
Корпус	Чистый размер (LxHxD)	мм				952x420x690	1,300x420x690	
	Габаритные размеры (LxHxD)	мм				1,090x440x768	1,436x450x768	
	Вес нетто/брутто	кг		41/47	51/57		63/70	
Соединения труб	L (раструб)	мм-дюймы		ø9.53/ 3/8"				
	G (раструб)	мм-дюймы		ø15.9 / 3/8"		ø19.1 / 3/4"		
	Трубка для слива конденсата	мм					OD ø25	

Модель		AF-DH 160	AF-DH 200	AF-DH 250	AF-DH 280	
Электропитание		В/Гц				220-240 В, 50 Гц
Производительность по холоду		кВт	16.0	20.0	25.0	28.0
		ккал/час	13,800	17,000	21,000	24,000
		Втu/ч	54,600	68,200	85,300	95,500
Производительность по теплу		кВт	17.0	22.5	26.0	31.5
		ккал/час	14,600	19,000	22,000	27,000
		Втu/ч	58,000	76,800	88,700	107,500
Входная мощность	Охлаждение	W		700	990	1200
	Нагрев	W		700	990	1200
Расход воздуха (SSL/SL/L/M/H/SH/SSH)		м ³ /ч		1879/2013/2099/2239/2354/ 2501/2608	3745/3837/3941/4043/4144/4237/4358	3745/3837/3941/4043/ 4144/4237/4358
ESP (наружное статическое давление)		Pa		50/100/170/200	100/170/200/250	
Звуковое давление (SSL/SL/L/M/H/SH/SSH)		дБ(A)		50/50/51/52/53/54/54	50/52/53/54/55/56/57	
Хладагент	Тип	R-410A				
	Метод контроля	Терморегулирующий вентиль (EXV)				
Корпус	Чистый размер (LxHxD)	мм		1,300x420x690	1,440x505x925	
	Габаритные размеры (LxHxD)	мм		1,436x450x768	1,509x550x990	
	Вес нетто/брутто	кг		63/70	130/142	
Соединения труб	L (раструб)	мм-дюймы		ø9.53 / 3/8"		ø12.7 / 1/2"
	G (раструб)	мм-дюймы		ø19.1 / 3/4"		ø22.2 / 7/8"
	Трубка для слива конденсата	мм				OD ø25

Air Flux – Напольно/Потолочный блок AF-CF

AF-CF 36 ~ 90



AF-CF 112-140



▶ Внешний выключатель ВКЛ/ВЫКЛ



Автоматический перезапуск



Автоматическая адресация



Функция Follow me (с проводным блоком управления)



Функция предупреждения холодного воздуха



Двигатель вентилятора постоянного тока



Семискоростной вентилятор



Терморегулирующий вентиль включен входит в объём поставки

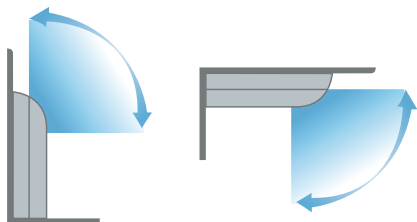

Потолочная или напольная установка

Блок может устанавливаться на потолке или вертикально к стене.

AF-CF - Внутренние напольно/потолочные блоки

Модель		AF-CF 36 P	AF-CF 45 P	AF-CF 56 P	AF-CF 71 P	
Электропитание		В/Гц	220-240 В, 50 Гц			
Производительность по холоду	кВт	3.6	4.5	5.6	7.1	
	ккал/час	3,100	3,900	4,800	6,100	
	Втu/ч	12,300	15,400	19,100	24,200	
Производительность по теплу	кВт	4.0	5.0	6.3	8.0	
	ккал/час	3,400	4,300	5,400	6,900	
	Втu/ч	13,600	17,100	21,500	27,300	
Входная мощность	Охлаждение	Вт	49	115		
	Нагрев	Вт	49	115		
Расход воздуха (SSL/SL/L/M/H/SH/SSH)		м ³ /ч	420/440/460/480/ 500/525/550	720/755/792/830/ 860/895/930	720/755/792/830/ 860/895/930	720/755/792/830/ 860/895/930
Звуковое давление (SSL/SL/L/M/H/SH/SSH)		дБ(А)	36/36/37/38/38/39/40	38/38/39/41/41/42/43	38/38/39/41/41/42/43	38/38/39/41/41/42/43
Хладагент	Тип		R-410A			
	Метод контроля		Терморегулирующий вентиль (EXV)			
Корпус	Чистый размер (LxHxD)	мм	990x660x203			
	Габаритные размеры (LxHxD)	мм	1,089x744x296			
	Вес нетто/брутто	кг	26/32	28/34		
Соединения труб	L (раструб)	мм-дюймы	ø6.35 / ¼"		ø9.53 / ⅜"	
	G (раструб)	мм-дюймы	ø12.7 / ½"		ø15.97 / ⅝"	
	Трубка для слива конденсата	мм	OD ø16			

Модель		AF-CF 80 P	AF-CF 90 P	AF-CF 112 P	AF-CF 140 P
Электропитание		В/Гц	220-240 В, 50 Гц		
Производительность по холоду	кВт	8	9	11.2	14
	ккал/час	6800	7,700	9,600	10,204
	Втu/ч	27,200	30,700	38,200	47,800
Производительность по теплу	кВт	9.0	10.0	12.5	15.0
	ккал/час	7,700	8,600	10,100	13,000
	Втu/ч	30,700	34,100	42,700	51,200
Входная мощность	Охлаждение	Вт	130		180
	Нагрев	Вт	130		180
Расход воздуха (SSL/SL/L/M/H/SH/SSH)		м ³ /ч	1050/1085/1130/1170/1210/1245/1280		1580/1620/1660/1700/1765/1830/1890
Звуковое давление (SSL/SL/L/M/H/SH/SSH)		дБ(А)	40/41/42/43/43/44/45		42/43/44/45/45/46/47
Хладагент	Тип		R-410A		
	Метод контроля		Терморегулирующий вентиль (EXV)		
Корпус	Чистый размер (LxHxD)	мм	1,280x660x203		1,670x680x244
	Габаритные размеры (LxHxD)	мм	1,379x744x296		1,915x760x330
	Вес нетто/брутто	кг	35/41		48/58
Соединения труб	L (раструб)	мм-дюймы	ø9.53 / ⅜"		
	G (раструб)	мм-дюймы	ø15.97 / ⅝"		
	Трубка для слива конденсата	мм	OD ø16		

Air Flux - Напольные внутренние блоки

AF-F



Автоматический перезапуск



Автоматическая адресация



Функция Follow me (с проводным блоком управления)



Функция предупреждения холодного воздуха



Двигатель вентилятора постоянного тока



Семискоростной вентилятор



Терморегулирующий вентиль включен входит в объём поставки

- ▶ Компактный дизайн. Глубина 21 см по всему диапазону
- ▶ Высота 55 см для всех моделей
- ▶ Внешний выключатель ВКЛ/ВЫКЛ



Прекрасное решение для внутренней установки

Устройство может быть скрыто, что делает его идеальным для создания чистых линий интерьера. При глубине всего 212 мм он может быть установлен на краю помещения, чтобы сэкономить место.

Простота в обслуживании

Стандартный фильтр легко снимается и чистится. Все металлические детали оцинкованы для максимальной защиты от коррозии.

Высокоэффективная и бесшумная работа

Бесщеточный двигатель вентилятора постоянного тока обеспечивает высокую эффективность и бесшумность работы.

AF-F - Напольные внутренние блоки

Модель		AF-F 22	AF-F 28	AF-F 36	AF-F 45	AF-F 56	AF-F 71	AF-F 80	
Электропитание		В/Гц	220-240 В, 50 Гц						
Производительность по холоду		кВт	2.2	2.8	3.6	4.5	5.6	7.1	8.0
		ккал/час	1,900	2,400	3,100	3,900	4,800	6,100	6,900
		Втu/ч	7,500	9,600	12,300	15,400	19,100	24,200	27,300
Производительность по теплу		кВт	2.4	3.2	4.0	5.0	6.3	8.0	9.0
		ккал/час	2,100	2,700	3,400	4,300	5,400	6,900	7,700
		Втu/ч	8,200	10,900	13,600	17,100	21,500	27,300	30,700
Входная мощность	Охлаждение	Вт	40	45	55	60	88	110	130
	Нагрев	Вт	40	45	55	60	88	110	130
Расход воздуха (SSL/SL/L/M/H/SH/SSH)		м³/ч	400/418/439/ 456/478/ 504/530	421/443/462/ 485/515/ 540/569	375/420/473/ 522/557/ 591/624	440/475/501/ 542/583/ 625/660	830/886/925/ 970/1028/ 1094/1150	870/955/1033/1100/ 1205/1290/1380	
Звуковое давление (SSL/SL/L/M/H/SH/SSH)		дБ(А)	29/30/31/33/34/35/36		30/31/32/34/35/36/37		31/32/33/35/37/39/41		33/35/37/39/40/42/44
Хладагент	Тип	R-410A							
	Метод контроля	Терморегулирующий вентиль (EXV)							
Корпус	Чистый размер (LxHxD)	мм	840x545x212		1,036x545x212		1,340x545x212		
	Габаритные размеры (LxHxD)	мм	925x639x305		1,125x639x305		1,425x639x305		
	Вес нетто/брутто	кг	21/25.5		25.5/30.5		30.5/35.5		32/37
Соединения труб	L (раструб)	мм-дюймы	ø6.35 / ¼"			ø9.52 / ⅜"			
	G (раструб)	мм-дюймы	ø12.7 / ½"			ø15.9 / ⅝"			
	Трубка для слива конденсата	мм	OD ø16						

Примечание: Не предназначена для канальных систем.

Air Flux - Напольные внутренние блоки

AF-FC



Автоматический перезапуск



Автоматическая адресация



Функция Follow me (с проводным блоком управления)



Функция предупреждения холодного воздуха



Двигатель вентилятора постоянного тока



Семискоростной вентилятор



Терморегулирующий клапан включен входит в объем поставки

- ▶ Компактный дизайн. Глубина 22 см по всему диапазону
- ▶ Высота 68 см для всех моделей
- ▶ Внешний выключатель ВКЛ/ВЫКЛ



Современный дизайн

Современный дизайн прекрасно вписывается в интерьер любого помещения. Компактный дизайн – высота всего 677 мм и глубина 220 мм.

Удобное обслуживание

Стандартный фильтр легко снимается и чистится.

Высокоэффективная и бесшумная работа

Бесщеточный двигатель вентилятора постоянного тока обеспечивает высокую эффективность и бесшумность работы.

AF-FC - Напольные внутренние блоки

Модель		AF-FC 22	AF-FC 28	AF-FC 36	AF-FC 45	AF-FC 56	AF-FC 71	AF-FC 80	
Электропитание		В/Гц	220-240 В, 50 Гц						
Производительность по холоду		кВт	2.2	2.8	3.6	4.5	5.6	7.1	8.0
		ккал/час	1,900	2,400	3,100	3,900	4,800	6,100	6,900
		Втu/ч	7,500	9,600	12,300	15,400	19,100	24,200	27,300
Производительность по теплу		кВт	2.4	3.2	4.0	5.0	6.3	8.0	9.0
		ккал/час	2,100	2,700	3,400	4,300	5,400	6,900	7,700
		Втu/ч	8,200	10,900	13,600	17,100	21,500	27,300	30,700
Входная мощность	Охлаждение	Вт	40	45	55	60	88	110	130
	Нагрев	Вт	40	45	55	60	88	110	130
Расход воздуха (SSL/SL/L/M/H/SH/SSH)		м³/ч	400/418/439/ 456/478/ 504/530	421/443/462/ 485/515/ 540/569	375/420/473/ 522/557/ 591/624	440/475/501/ 542/583/ 625/660	830/886/925/ 970/1028/ 1094/1150	870/955/1033/1100/ 1205/1290/1380	
Звуковое давление (SSL/SL/L/M/H/SH/SSH)		дБ(А)	29/30/31/33/34/35/36		30/31/32/34/35/36/37		31/32/33/35/37/39/41	33/35/37/39/40/42/44	
Хладагент	Тип	R410 A							
	Метод контроля	Терморегулирующий вентиль (EXV)							
Корпус	Чистый размер (LxHxD)	мм	1,000x677x220		1,200x677x220		1,500x677x220		
	Габаритные размеры (LxHxD)	мм	1,182x683x312		1,382x683x312		1,682x683x312		
	Вес нетто/брутто	кг	28/35		33/40.7		40.4/48.6		41.5/49.5
Соединения труб	L (раструб)	мм-дюймы	ø6.35 / ¼"			ø9.52 / ¾"			
	G (раструб)	мм-дюймы	ø12.7 / ½"			ø15.9 / ¾"			
	Трубка для слива конденсата	мм	OD ø16						

Air Flux - Настенные внутренние блоки AF-W



Автоматический перезапуск



Легко очищаемая панель



Функция Follow me (с проводным блоком управления)



Функция «автожалюзи»



Функция предупреждения холодного воздуха



Двигатель вентилятора постоянного тока



Семискоростной вентилятор



Терморегулирующий вентиль включен входит в объем поставки

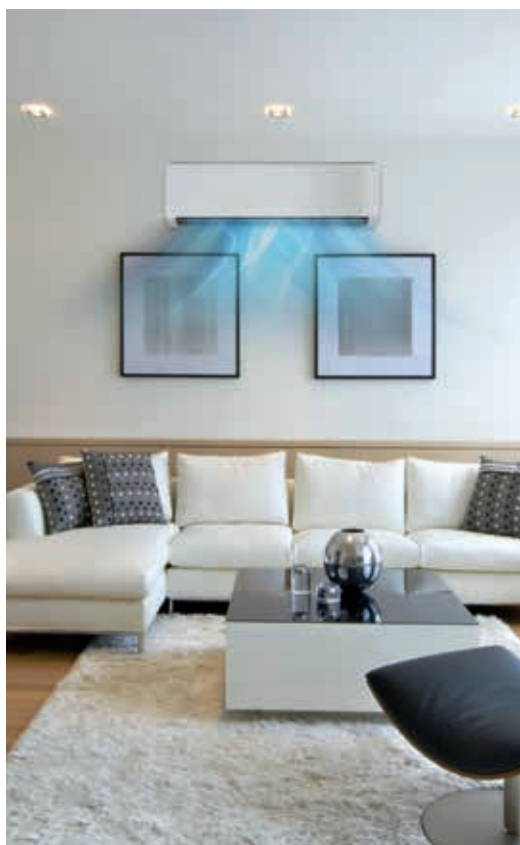

- ▶ LED-дисплей
- ▶ Простота установки
- ▶ Внешний выключатель ВКЛ/ВЫКЛ

Внимание!

- ▶ Подключение проводного пульта управления ARC C (ARC H) возможно только с адаптером AC CCB.

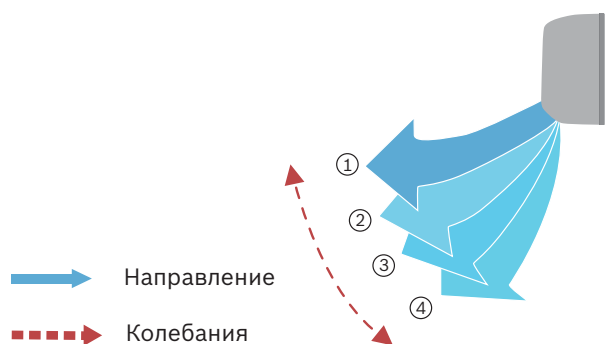

Функция «автожалюзи»

Поворотный механизм автожалюзей обеспечивает равномерное распределение потока воздуха и улучшенный температурный баланс в помещении.

AF-W - Настенные внутренние блоки

Модель		AF-W 22	AF-W 28	AF-W 36	AF-W 45	
Электропитание		В/Гц	220-240 В, 50 Гц			
Производительность по холоду	кВт	2.2	2.8	3.6	4.5	
	ккал/час	1,900	2,400	3,100	3,900	
	Втu/ч	7,500	9,600	12,300	15,400	
Производительность по теплу	кВт	2.4	3.2	4.0	5.0	
	ккал/час	2,100	2,700	3,400	4,300	
	Втu/ч	8,200	10,900	13,600	17,100	
Входная мощность	Охлаждение	Вт		30	40	
	Нагрев	Вт		30	40	
Расход воздуха (SSL/SL/L/M/H/SH/SSH)		м ³ /ч	356/368/380/393/ 402/411/422	316/338/353/370/ 386/402/417	488/515/544/573/ 591/628/656	424/450/478/507/ 535/563/594
Звуковое давление (SSL/SL/L/M/H/SH/SSH)		дБ(А)	29/29/29/30/30/30/31		30/30/31/31/ 32/32/33	31/31/32/33/ 33/34/35
Хладагент	Тип	R-410A				
	Метод контроля	Терморегулирующий вентиль (EXV)				
Корпус	Чистый размер (LxHxD)	мм	835x280x203		990x315x223	
	Габаритные размеры (LxHxD)	мм	935x385x320		1,085x420x335	
	Вес нетто/брутто	кг	8.4/12.1	9.5/13.1	11.4/15.5	12.8/16.9
Соединения труб	L (раструб)	мм-дюймы	ø6.35 / ¼"			
	G (раструб)	мм-дюймы	ø12.7 / ½"			
	Трубка для слива конденсата	мм	OD ø16			

Модель		AF-W 56	AF-W 71	AF-W 80	AF-W 90	
Электропитание		В/Гц	220-240 В, 50 Гц			
Производительность по холоду	кВт	6.3	7.1	8.0	9.0	
	ккал/час	4,800	6,100	6,900	7,700	
	Втu/ч	19,100	24,200	27,300	30,700	
Производительность по теплу	кВт	6.3	8.0	9.0	10.0	
	ккал/час	5,400	6,800	7,700	8,600	
	Втu/ч	21,500	27,300	30,700	34,100	
Входная мощность	Охлаждение	Вт		55	82	
	Нагрев	Вт		55	82	
Расход воздуха (SSL/SL/L/M/H/SH/SSH)		м ³ /ч	547/578/613/648/ 685/713/747	809/875/940/1005/ 1065/1130/1195	867/934/1005/1067/ 1125/1300/1421	
Звуковое давление (SSL/SL/L/M/H/SH/SSH)		дБ(А)	34/34/35/36/ 36/37/38	36/37/38/39/42/43/44		38/40/41/43/ 45/46/48
Хладагент	Тип	R-410A				
	Метод контроля	Терморегулирующий вентиль (EXV)				
Корпус	Чистый размер (LxHxD)	мм	990x315x223	1,194x343x262		
	Габаритные размеры (LxHxD)	мм	1,085x420x335	1,290x375x460		
	Вес нетто/брутто	кг	12.8/16.9	17.0/22.4		
Соединения труб	L (раструб)	мм-дюймы	ø9.53 / ⅜"			
	G (раструб)	мм-дюймы	ø15.9 / ⅝"			
	Трубка для слива конденсата	мм	OD ø16			



Программное обеспечение, контроллеры и аксессуары

- 57** Контроллеры
- 59** BMS
- 60** Аксессуары
- 61** Разветвители
- 64** Программное обеспечение Air Select

Центральный контроллер Air Flux

Интеллектуальная система управления кондиционированием

Новая система управления с аппаратным и программным обеспечением Air Flux, разработанная компанией Bosch, гарантирует максимальный уровень комфорта и надежности.

АСС МТ – централизованный контроллер с тач-скрином

- ▶ экран 10.1"
- ▶ Программное обеспечение Bosch для обеспечения высокого уровня функциональности, безопасности и надежности
- ▶ Простое и интуитивное использование
- ▶ Простота получения обновлений по интернету
- ▶ Простое управление программированием
- ▶ Функция *Power Over Ethernet*
- ▶ Автоматические уведомления по электронной почте
- ▶ Встроенный веб-браузер для простой работы в сети с компьютером
- ▶ Групповая обработка для быстрого определения местоположения и простого управления внутренними блоками
- ▶ Удобное управление расписаниями
- ▶ Иконки для быстрой идентификации внешних и внутренних блоков
- ▶ Легкий доступ к меню через панель
- ▶ Возможность управления до 64 внутренних блоков и восьми систем, с возможностью расширения до 256 внутренних блоков и 32 систем с дополнительным аксессуаром АС-EXP



Основные особенности

- ▶ Программное и аппаратное обеспечение, разработанное Bosch
- ▶ Современный привлекательный дизайн
- ▶ Простое и интуитивное использование
- ▶ Web-доступ
- ▶ Технология *Power Over Ethernet*

Индивидуальный контроллер Air Flux

Идеальное управление кондиционированием воздуха в каждом помещении

Индивидуальные контроллеры облегчают управление внутренними блоками в каждом помещении. Включает программное обеспечение, разработанное Bosch.



ARC S – проводной индивидуальный контроллер

- ▶ Семь скоростей вентилятора
- ▶ Функция *Follow me* для более точного управления температурой
- ▶ Функция часов и даты для программирования расписаний
- ▶ Функция турбонагрева и турбоохлаждения
- ▶ Режим работы *Absent mode* для настройки комфортных условий в помещении, независимо от того, есть ли в нем люди или нет.
- ▶ Функция программирования позволяет легко задать несколько недельных графиков
- ▶ Возможность управления до 16 внутренних блоков



ARC H – проводной индивидуальный контроллер для отопителей

- ▶ Семь скоростей вентилятора
- ▶ Простота в использовании
- ▶ Функция помощи с простым, легко читаемым текстом
- ▶ Встроенный внешний переключатель ВКЛ/ВЫКЛ
- ▶ Функция бесшумной работы



Беспроводной индивидуальный контроллер ARC S IR

- ▶ Функция выключения светодиодной подсветки внутренних блоков
- ▶ Функция ежедневного таймера облегчает настройку ежедневных графиков работы
- ▶ Подсветка для удобства использования, даже в темноте
- ▶ Точная регулировка температуры с шагом 0,5 градуса

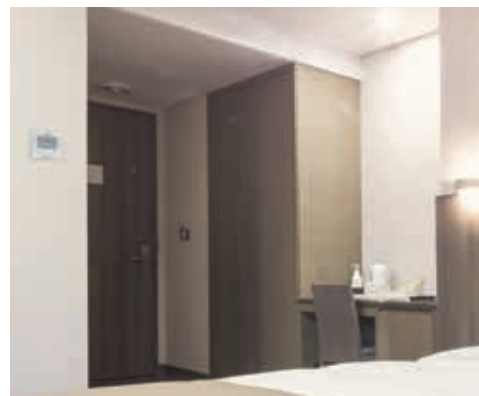

Основные особенности

- ▶ ПО, разработанное Bosch
- ▶ Семь скоростей вентилятора
- ▶ Функция помощи
- ▶ Система мониторинга параметров

BMS

ACC BAC

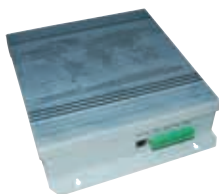

Шлюз BACnet

- ▶ Аксессуар BAC Gateway может использоваться для проверки рабочего состояния блоков и изменения их настроек с целью оптимизации работы
- ▶ Содержит четыре группы коммуникационных портов RS485 и позволяет подключить к BMS 256 внутренних блоков
- ▶ Интегрированная веб-функция
- ▶ Каждый порт может быть подключен к портам XYE наружных блоков

ACC LON



Шлюз LonWorks

- ▶ Аксессуар LON Gateway может использоваться для управления и контроля VRF-системы с помощью платформы LonWorks
- ▶ Подключает к BMS до 64 внутренних блоков
- ▶ Интегрированная веб-функция

ACC MOD



Шлюз Modbus

- ▶ Аксессуар MOD Gateway обеспечивает связь VRF-систем Bosch с решениями BMS на основе протокола связи Modbus.
- ▶ Подключает до 64 внутренних блоков.
- ▶ Интегрированная веб-функция.

ACC KNX



Шлюз KNX

- ▶ Полностью совместим со стандартами KNX/EIB
- ▶ Может быть интегрировано в системы управления с продукцией, совместимой с KNX
- ▶ Шлюз KNX Gateway обязателен для каждого внутреннего блока

Аксессуары

DX-AHU KIT



АНУ КИТ01В-1/АНУ КИТ02В-1/АНУ КИТ03В-1

- ▶ Комплект для подключения систем VRF AirFlux в качестве компрессорно-конденсаторных установок к испарителям приточных (приточно-вытяжных) установок (АНУ)



Разветвители

Разветвители для двухтрубных систем (тепловой насос VRF)

Модель	Внешний вид	Размер упаковки (мм)	Брутто-вес (кг)	Наименование
Разветвитель для внешнего блока		255x150x185	1.5	Для подключения двух внешних блоков
		345x160x285	3.4	Для подключения трех внешних блоков
Разветвитель для внутреннего блока		290x105x100	0.4	X <16.8 кВт
		290x105x100	0.6	16.8 кВт X 22.4 кВт
		310x130x125	0.9	22.4 кВт X 33.0 кВт
		350x180x170	1.5	33.0 кВт X 47.0 кВт
		365x195x215	1.9	47.0 кВт X 71.0 кВт
		390x230x255	2.5	71.0 кВт X 104.0 кВт
		390x230x255	2.8	104.0 кВт X 154.0 кВт
Разветвитель для АНУ-КИТ		240x80x80	0.2	20-46 кВт
		280x90x90	0.4	46-66 кВт
		310x130x125	0.5	66-135 кВт
		310x130x125	0.7	>135 кВт

Габариты

Разветвители для двухтрубных внутренних блоков

Разветвитель	Разветвители со стороны подключения газа (мм)	Разветвители со стороны подключения жидкости (мм)
AF-BJO 02		
AF-BJO 03		
AF-BJ01		
AF-BJ02		
AF-BJ03		

OD – внешний диаметр

ID – внутренний диаметр

Габариты

Разветвители для двухтрубных внутренних блоков

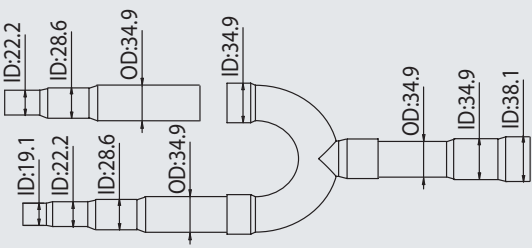
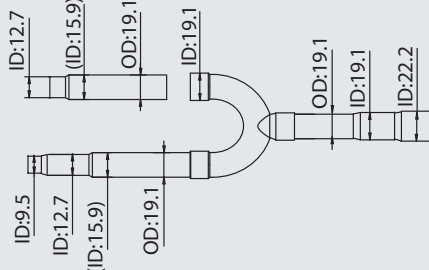
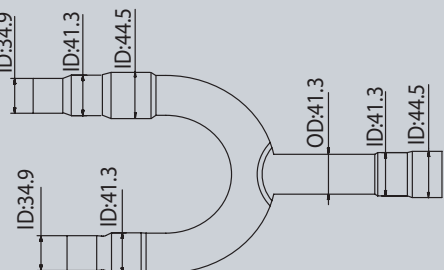
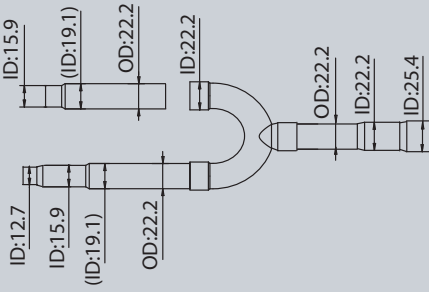
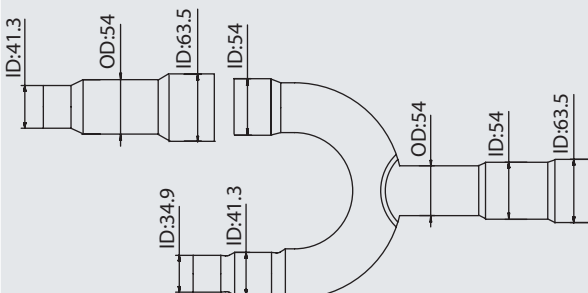
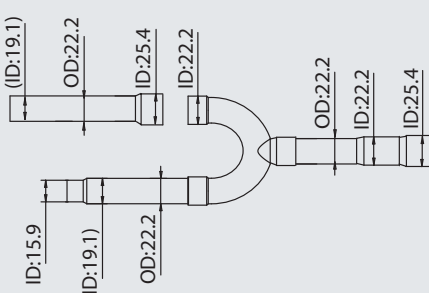
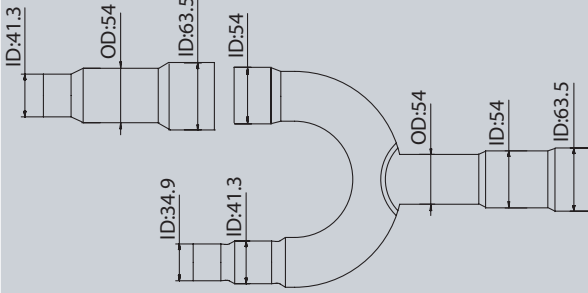
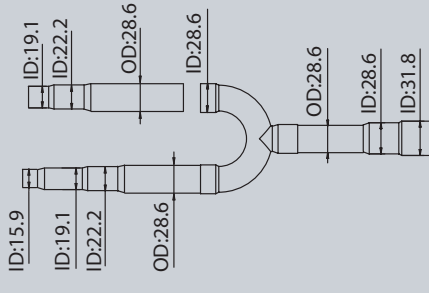
Разветвитель	Разветвители со стороны подключения газа (мм)	Разветвители со стороны подключения жидкости (мм)
AF-BJ04	 <p>Technical drawing showing the gas side of the AF-BJ04 manifold. It features two inlet ports on the left and one outlet port on the right. Dimensions are: Inlet 1 (top) ID:22.2, Inlet 2 (bottom) ID:19.1, Inlet 1 (bottom) ID:28.6, Inlet 2 (top) ID:28.6, Inlet 1 (right) OD:34.9, Inlet 2 (right) ID:34.9, and Outlet OD:34.9, ID:34.9, ID:38.1.</p>	 <p>Technical drawing showing the liquid side of the AF-BJ04 manifold. It features two inlet ports on the left and one outlet port on the right. Dimensions are: Inlet 1 (top) ID:12.7, Inlet 2 (bottom) ID:9.5, Inlet 1 (bottom) ID:12.7, Inlet 2 (top) (ID:15.9), Inlet 1 (right) OD:19.1, Inlet 2 (right) ID:19.1, and Outlet OD:19.1, ID:19.1, ID:22.2.</p>
AF-BJ05	 <p>Technical drawing showing the gas side of the AF-BJ05 manifold. It features two inlet ports on the left and one outlet port on the right. Dimensions are: Inlet 1 (top) ID:34.9, Inlet 2 (bottom) ID:34.9, Inlet 1 (bottom) ID:41.3, Inlet 2 (top) ID:41.3, Inlet 1 (right) OD:41.3, Inlet 2 (right) ID:41.3, ID:44.5, and Outlet OD:41.3, ID:41.3, ID:44.5.</p>	 <p>Technical drawing showing the liquid side of the AF-BJ05 manifold. It features two inlet ports on the left and one outlet port on the right. Dimensions are: Inlet 1 (top) ID:15.9, Inlet 2 (bottom) ID:12.7, Inlet 1 (bottom) ID:15.9, Inlet 2 (top) (ID:19.1), Inlet 1 (right) OD:22.2, Inlet 2 (right) ID:22.2, and Outlet OD:22.2, ID:22.2, ID:25.4.</p>
AF-BJ06	 <p>Technical drawing showing the gas side of the AF-BJ06 manifold. It features two inlet ports on the left and one outlet port on the right. Dimensions are: Inlet 1 (top) ID:41.3, Inlet 2 (bottom) ID:34.9, Inlet 1 (bottom) OD:54, Inlet 2 (top) ID:41.3, Inlet 1 (right) ID:63.5, Inlet 2 (right) ID:54, and Outlet OD:54, ID:54, ID:63.5.</p>	 <p>Technical drawing showing the liquid side of the AF-BJ06 manifold. It features two inlet ports on the left and one outlet port on the right. Dimensions are: Inlet 1 (top) (ID:19.1), Inlet 2 (bottom) ID:15.9, Inlet 1 (bottom) OD:22.2, Inlet 2 (top) (ID:19.1), Inlet 1 (right) OD:25.4, Inlet 2 (right) ID:22.2, and Outlet OD:22.2, ID:22.2, ID:25.4.</p>
AF-BJ07	 <p>Technical drawing showing the gas side of the AF-BJ07 manifold. It features two inlet ports on the left and one outlet port on the right. Dimensions are: Inlet 1 (top) ID:41.3, Inlet 2 (bottom) ID:34.9, Inlet 1 (bottom) OD:54, Inlet 2 (top) ID:41.3, Inlet 1 (right) ID:63.5, Inlet 2 (right) ID:54, and Outlet OD:54, ID:54, ID:63.5.</p>	 <p>Technical drawing showing the liquid side of the AF-BJ07 manifold. It features two inlet ports on the left and one outlet port on the right. Dimensions are: Inlet 1 (top) ID:19.1, Inlet 2 (bottom) ID:15.9, Inlet 1 (bottom) ID:22.2, Inlet 2 (top) OD:28.6, Inlet 1 (right) OD:28.6, Inlet 2 (right) ID:28.6, and Outlet OD:28.6, ID:28.6, ID:31.8.</p>

OD – внешний диаметр

ID – внутренний диаметр

Профессиональное программное обеспечение Air Select для подбора конфигурации

В соответствии с требованиями проектировщиков, консультантов и специалистов по монтажу компания Bosch разработала усовершенствованный инструмент для автоматизации коммерческих проектов кондиционирования воздуха и технологических VRF-проектов. Данный инструмент можно использовать для быстрого и надежного подбора полной системы кондиционирования воздуха от Bosch.

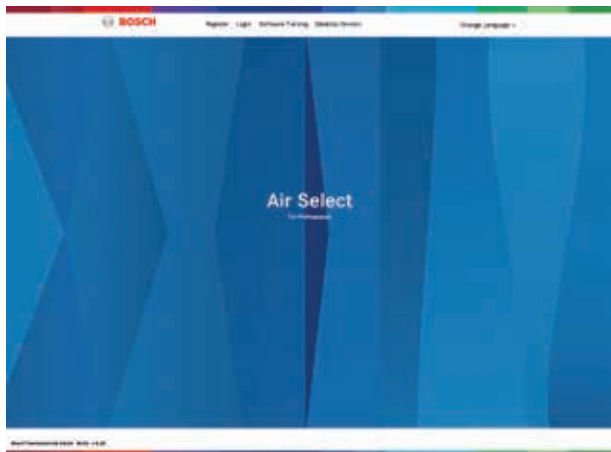

- ▶ Программное обеспечение, разработанное Bosch, для подбора различных конфигураций
- ▶ Система для подбора различных конфигураций, охватывающая все внутренние и внешние блоки, а также системы управления
- ▶ Интуитивное управление
- ▶ <http://www.bosch-airselect.com/>

Просто с самого начала:

Air Select – инструмент Air Flux для подбора конфигураций системы.

Благодаря Air Select компания Bosch намного облегчает задачу подбора компонентов; программное обеспечение помогает быстро, надежно и без лишних трудозатрат сконфигурировать любую систему Air Flux. Работа системы отличается простотой, оперативностью и интуитивно понятна, что позволяет добиться максимальных преимуществ. Инструмент доступен на сайте www.bosch-airselect.com, вы можете зарегистрироваться на сайте для получения полного доступа. Десктопную версию также можно скачать с этого же сайта.

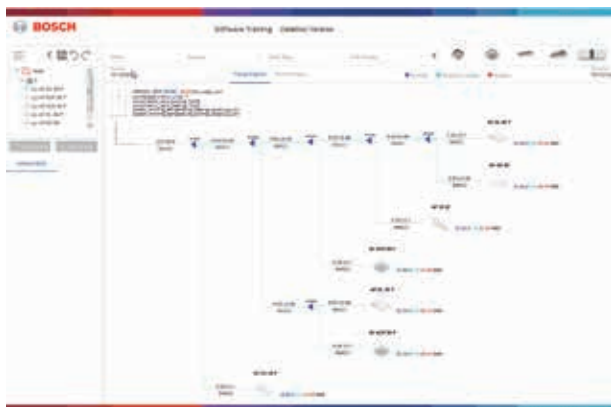

Конфигурация и подбор системы:

- ▶ Выбор внешнего и внутреннего блока
- ▶ Генерация схемы охлаждения
- ▶ Расчет диаметров труб и проверка максимально допустимых расстояний
- ▶ Выбор системы управления
- ▶ Автоматическая генерация схемы связи
- ▶ Схема охлаждения и вид блоков сверху выгружается в Auto CAD
- ▶ Генерация полного отчета по выбору в Excel или Word

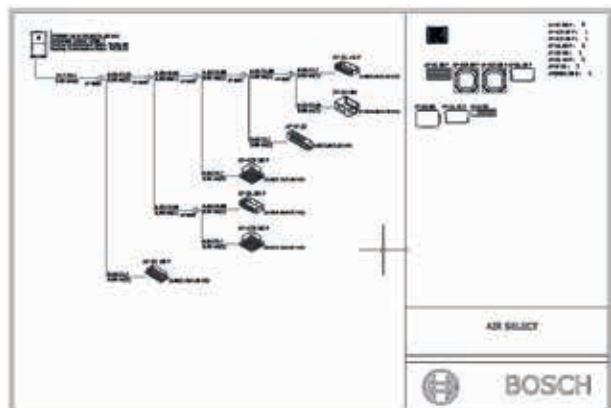

Данный инструмент предоставляет практичное и простое профессиональное средство для оптимизации системы кондиционирования воздуха и получения отчета о проекте.



BOSCH

Разработано для жизни



Инженерно-строительная компания

Официальный Эксклюзивный Торговый Партнер BOSCH

по Санкт-Петербургу и Ленинградской области

Офис (многоканальный): +7 (812) 441-35-30

arktika@spb-arktika.ru, www.spb-arktika.ru

Технические характеристики, внешний вид и комплектация оборудования могут быть изменены производителем без предварительного уведомления.